

# Yaber

PROJECTOR

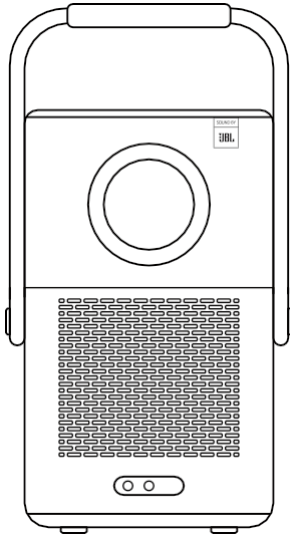

## Brugervejledning

### Smart projektor T2

DA

# **LANGUAGES**

Danish - Dansk

English

Finnish - Suomi

Norwegian - Norsk

Swedish - Svenska

# Katalog

|   |    |
|---|----|
| 1. <i>Yaber Lifetime professionel support</i> | 1  |
| 2. <i>Garanti</i>                             | 2  |
| 3. <i>Vigtige forholdsregler</i>              | 2  |
| 4. <i>Hvad der er inkluderet</i>              | 3  |
| 5. <i>Specifikation</i>                       | 5  |
| 6. <i>Om batteri</i>                          | 6  |
| 7. <i>Installation</i>                        | 7  |
| 8. <i>Projektionsindstillinger</i>            | 8  |
| 9. <i>Billedindstillinger</i>                 | 12 |
| 10. <i>Forbindelse</i>                        | 13 |
| 11. <i>T2 Dongle</i>                          | 16 |
| 12. <i>Bluetooth-indstillinger</i>            | 18 |
| 13. <i>Systemopgradering</i>                  | 19 |
| 14. <i>Stille tilstand</i>                    | 19 |

# 1. Yaber Lifetime Professional Support

Kære værdsatte kunde,

Tak, fordi du valgte Yaber T2-projektoren.

Denne manual hjælper dig med at navigere gennem alle funktionerne.

Vi forstår, at der kan være mange spørgsmål og bekymringer, der opstår under brugen af projektoren. Vi er også ivrige efter at høre din feedback. Men man får ikke den hurtigste løsning ved at skrive en anmeldelse på produktsiden. Mange almindelige problemer, som f.eks. manglende evne til autofokus eller keystone, l y d p r o b l e m e r , problemer med WiFi- eller Bluetooth-forbindelse, kan normalt løses med passende justeringer af indstillingerne.

Hvis du støder på problemer, er du velkommen til at sende dit **ordrenummer** og **problemerne** til os på **service@yaber.com** (f.eks. **US+T2+000-0000000-0000000+Issues**) Du kan være sikker på, at vores serviceteam vil tilbyde dig en løsning inden for 24 timer.

Din tilfredshed er vores højeste prioritet. Hvis du støder på problemer, håber vi inderligt, at du vil give os en mulighed for at rette op på tingene.

Vi ønsker dig en fremragende oplevelse med T2-projektoren. Yaber

Consumer Service Team

## 2. Garanti

Mange tak for dit køb og din støtte. Vi giver 3 års garanti på Yaber T2-projektoren.

Hvis du har spørgsmål, er du velkommen til at kontakte os.

Til T2-projektor: [service@yaber.com](mailto:service@yaber.com)

## 3. Vigtigt Forholdsregler

### Brug venligst enheden korrekt:

- Vend ikke linsen mod øjnene, da det stærke projektorlys kan forårsage øjenskader.
- Blokér ikke enhedens luftindtag/udtag for at undgå skader på interne elektroniske enheder som følge af manglende normal varmeafledning.
- Tør ikke linsen direkte af med rengøringsredskaber som papir og klud for at undgå at beskadige linsen, men fjern støvet på linsen ved at blæse med ren luft.
- Vask ikke enheden med kemikalier, rengøringsmidler eller andre væsker for at forhindre, at printkortet bliver korroderet af regnvand eller fugtige, mineralholdige væsker.
- Opbevar enheden og dens komponenter og tilbehør utilgængeligt for børn.
- Sørg for, at enheden bruges i et tørt og ventileret miljø.
- Opbevar ikke enheden på for varme eller kolde steder, da ekstreme temperaturer forkorter levetiden for elektroniske enheder. Anbring og brug enheden i et miljø på 0 °C-40 °C.
- Sæt ikke enheden ind i varmeapparater (f.eks. tørretumbler og mikrobølgeovn) for at tørre den.
- Undgå at kompressioner enheden hårdt eller placere barrierer på den eller dens bagside for at undgå skader på enheden.
- Undgå at kaste, slå eller vibrere kraftigt med enheden for at undgå skader på det interne printkort.
- Forsøg ikke selv at adskille og samle enheden. Hvis der opstår problemer, bedes du kontakte Yabers eftersalgsservice.

## 4. Hvad er inkluderet

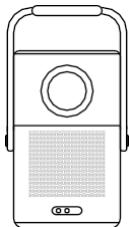

Projektor

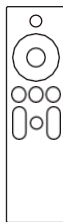

Fjernbetjening  
(til T2)



Objektivdæksel



QSG OG FAQ

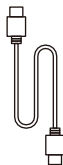

HDMI-kabel

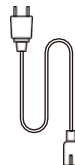

Strømledning

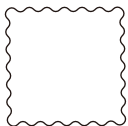

Rengøringsklud



Mærkekort



AAA-batterier

Hvis du ikke har batterier til fjernbetjeningen, bedes du kontakte [service@yaber.com](mailto:service@yaber.com).

## 4.1 Projektor-interface

**⚠ Bemærk: Tryk på tænd/sluk-knappen i 2s-5s for at starte projektoren.**

**⚠ Bemærk: Sørg for, at området foran [Focus receiver] ikke er blokeret, ellers vil fokusfunktionen blive påvirket.**

## 4.2 Fjernbetjening

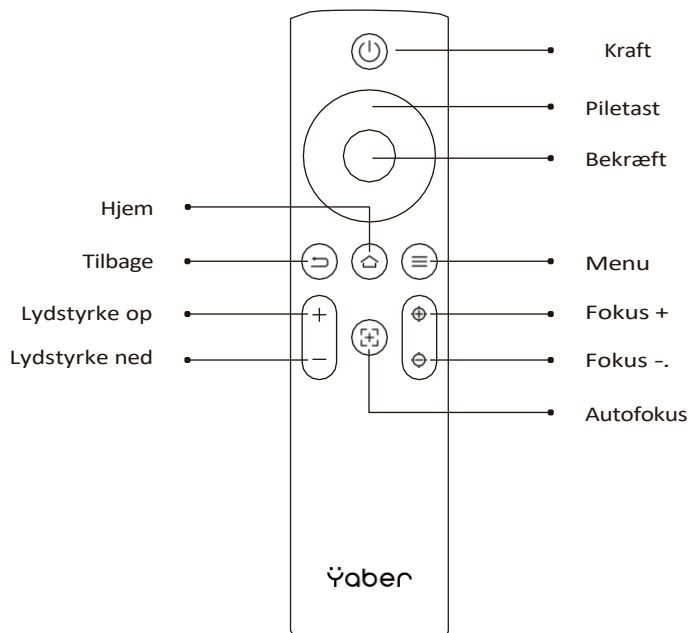

## 5. Specifikation

|                              |  |                                  |   |
|------------------------------|--|----------------------------------|---|
| <b>Nativ opløsning</b>       | 1920*1080  | <b>Lyskilde</b>                  | LED   |
| <b>Batteriets levetid</b>    | Videoafspilningstid 2,5 timer<br>Musikafspilningstid 18 timer  | <b>Billedformat</b>              | 16:9/4:3  |
| <b>Fokus</b>                 | Auto/Eletric   | <b>Keystone-korrektion</b>       | Auto/Eletric  |
| <b>Justering af skærm</b>    | Auto   | <b>Udgæelse af forhindringer</b> | Auto  |
| <b>Grænseflade</b>           | USB 2.0×1<br>HDMI 1.4×1<br>Audio Out×1<br>Lan×1  | <b>Enhedsdimension</b>           | 165×140×290 mm<br>6,4×5,5×11,4 tommer                         |
| <b>Fremskrivningsforhold</b> | 1.25:1   | <b>Projektionsafstand</b>        | Min1,1m~ Max3,3 m<br>Min43,3~Max129,9 tommer                  |
| <b>Strømspænding</b>         | 100-240V~/50-60Hz  | <b>Strømforbrug</b>              | 110W  |
| <b>Projektorens vægt</b>     | 2,5 kg<br>5,5 kg   | <b>Projektionsmetode</b>         | Front/bagside på skrivebord<br>Front/bagside på vægbeklædning |
| <b>Billedformat</b>          | JPG、PNG、BMP、JPEG   |                                  |   |
| <b>Lydformat</b>             | MP3, AAC, LPCM, APE, FLAC, OGG, AMR  |                                  |   |
| <b>Videoformat</b>           | MP4, MKV, VMW, 3GP, MPG, VOB, TP, TS, DAT, MOV, FLV  |                                  |   |
| <b>USB-format</b>            | FAT 32, NTFS<br>△ Ikke-understøttet format: Exfat<br>△ Opmærksomhed: Hvis projektoren ikke kan genkende indholdet af USB-stikket flashdrev, skal du kontrollere, om dit USB-flashdrev er formateret korrekt. |                                  |   |
| <b>WPS-dokumenter</b>        | txt, pdf, docx, xlsx. pptx   |                                  |   |



## 6. Om Batteri

Yaber T2 er udstyret med et batteri, der giver dig 2,5 timers brug i batteritilstand (lysstyrke på 60).

I batteritilstand reduceres skærmens lysstyrke, hvilket giver en længere batterilevetid.

Du kan også justere indstillingerne for at øge skærmens lysstyrke, men varigheden vil blive forkortet.

**☐ *Tips: (Efterhånden som maskinen bruges oftere, kan batteriets levetid blive påvirket).***



### 6.1 Om batteri

**☐ *Tips: Af hensyn til batteriets sundhed og din oplevelse anbefaler vi, at du oplader din maskine, mens den er slukket.***

**☐ *Tips: Ved førstegangsb brug anbefaler vi, at du oplader projektoren helt ved hjælp af den medfølgende netledning.***

Når maskinen er slukket, er opladningstiden fra 0 til 100 **3,5 timer**. Når maskinen er tændt, er opladningstiden fra 0 til 100 **5,5 timer**. Når Power-lyset er **blåt**, betyder det, at batteriet er helt opladet.

Når Power-lampen lyser **rødt**, er batteriet ved at blive opladet.

|                        |           |
|------------------------|-----------|
| Fra 0% ~ 100%.         |           |
| Projektoren er slukket | 3,5 timer |
| Projektoren er tændt   | 5,5 timer |

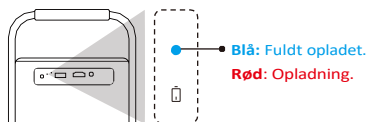

## Meddelelse om lavt strømforbrug

Når batteriniveauet er under 20 %, dukker der et vindue op, som beder dig om at oplade projektoren. Batteriikonet på projektorskærmen vil

ændre til : 

Hvis batteriet er ved at løbe tør, viser systemet en pop-up med nedtælling til lukning.



## 7. Installation

### 7.1 Håndtag til stativ

For at få et bedre billede skal du prøve at placere projektoren på en stabil, flad overflade.

Hvis du har brug for at justere skærmen i en større vinkel, kan du dreje bærehåndtaget til bunden, så det giver dig støtte i visse vinkler (15 %).

**⚠ Bemærk: Sørg for, at området foran fokusmodtageren ikke er blokeret, ellers vil fokusfunktionen blive påvirket.**

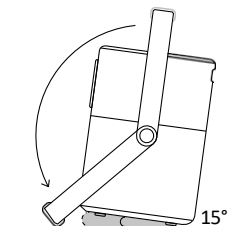

## 7.2 Montering i loftet

**Bemærk: T2 understøtter ikke montering i fire hjørner.**

Trin : Sørg for, at du har et universelt monteringsbeslag, der kan passe til projektoren.

Trin : Brug stativet med M5\*5mm-skrue til at fastgøre projektoren på beslaget for at færdiggøre installationen.

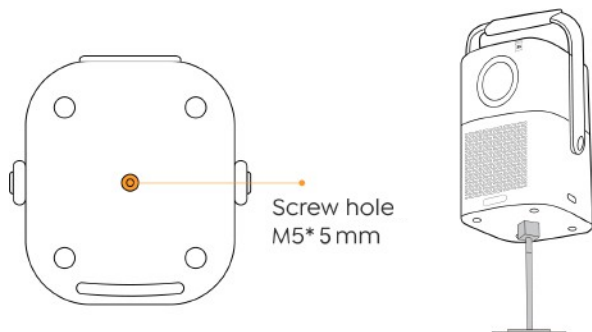

## 8. Projektion Indstillinger

Du kan vælge [Indstillinger]- [Billedindstillinger] eller [Projektionsindstillinger] for at justere projektorbilledet.

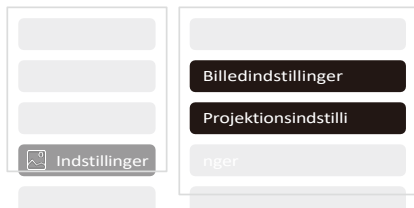

## 8.1 Projektionsafstand

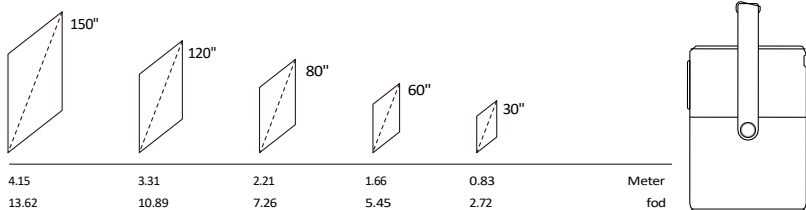

**Tips: Den anbefalede skærmstørrelse er 80 tommer.**

**Tips: Den faktiske projektiønstørrelse øg -afstand kan afvige en smule fra laboratoriedata.**

## 8.2 Autofokus

Autofokus aktiveres efter hvert skift.

Du kan også slå autofokusfunktionen fra via [Indstillinger]-[Projektiønstillingen]-[Autofokus].

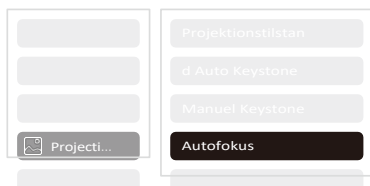

**OBS: Hvis du allerede har bestemt placeringen af projektoren, anbefales det, at du slår autofokus fra i indstillingerne for at få en bedre visningsoplevelse.**

## 8.3 Automatisk keystone-korrektion

Når du bevæger maskinen, udfører T2 automatisk trapezformet korrektion, afhængigt af målvæggen.

**⚠Vær opmærksom: Vinklen på den automatiske keystone kan ikke overstige 15 grader op, ned, til venstre og til højre.**

## 8.4 Automatisk skærmtilpasning og automatisk forhindring af forhindringer

**⚠ Bemærk: Når du bruger funktionerne Auto Screen Alignment og/eller Auto Obstacle Avoidance, skal du sørge for, at funktionerne Auto Keystone og Auto Focus er slået til.**

1. Undgåelse af forhindringer fungerer muligvis ikke, når der er hvide eller andre lyse objekter på målskærmen.

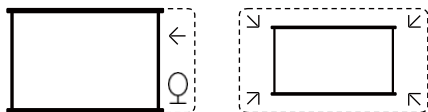

2. Baggrunden skal have en tydelig sort eller anden farvet kant, undtagen for anti-lysskærme, som ikke kræver en kant.



3. Før du bruger funktionen til automatisk skærmjustering:

Sørg for, at projektionsskærmen er større end skærmområdet, og at den ikke blokerer området inden for skærmens centrale firkantede ramme.

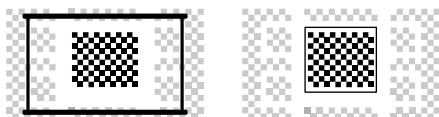

## 8.5 Elektrisk fokus

Du kan også justere fokus ved at klikke på knapperne på fjernbetjeningen for at få det ønskede billede.



Autofokus



Manuel fokus

## 8.6 Manuel keystone-korrektion

Hvis du har brug for at justere skærmen yderligere, kan du justere skærmen ved at trække i pilene ved at vælge "Manual Keystone" i indstillingerne.

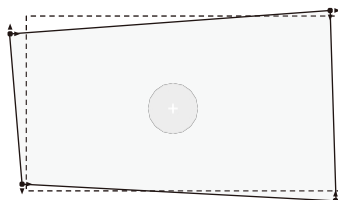
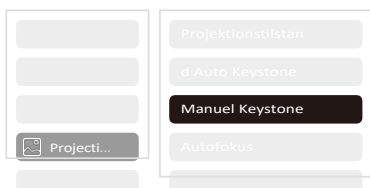

## 8.7 Projektionszoom

Efter autofokusering nulstilles zoomeffekten. Hvis du vil gemme zoomen, kan du prøve at slukke for autofokus, når billedet er klart.

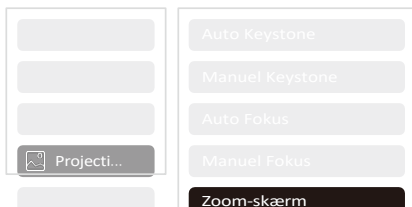

## 9. Billede Indstillinger

Du kan vælge [Billedindstillinger] eller [Projektionsindstillinger] i [Indstillinger] for at justere projektorbilledet.



### 9.1 Indstillinger for lysstyrke

Du kan også justere lysstyrken ved at justere indstillingerne, men batteriets levetid vil også ændre sig.



### 9.2 Indstillinger for billedfarve

Juster billedfarven via [Hjem] - [Indstillinger] - [Billedkvalitet] - [Billedtilstand]. Du kan indstille [Lysstyrke], [Kontrast], [Skarphed], [Farve] på skærmen i denne [Brugertilstand].

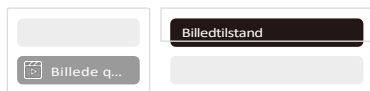

**⚠ Vær opmærksom: Billedfarveindstillingen træder kun i kraft, når der afspilles billeder eller videoer.**

## 10. Forbindelse

### 10.1 HDMI, USB, Lan-port

T2 har en HDMI 1.4-port og en USB 2.0-port. Før du bruger disse porte, skal du sørge for, at dine eksterne enheder er kompatible med dette format.

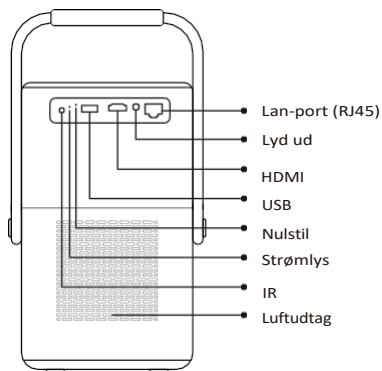

#### 10.1.1 USB

**⚠ Bemærk: T2 understøtter i øjeblikket kun læsning af FAT32- og NTFS-USB-flashdrev og understøtter i øjeblikket ikke læsning af exFAT-formaterede USB-flashdrev.**

#### 10.1.2 HDMI

Hvis du har problemer med at bruge HDMI, kan du prøve nedenstående løsninger:  
Metode 1 . Skift HDMI EDID-version til 1.4 i indstillingerne for din eksterne enhed.

Metode 2 . Prøv at skifte HDMI-kabel.

Metode 3 . Prøv at udskifte andre eksterne enheder med HDMI-funktion, og tjek om den eksterne enheds HDMI-grænseflade fungerer.

1



2

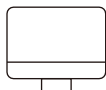



## 10.1.3 Lan

Lan-grænsefladen på T2 er en RJ45-grænseflade. Hvis du oplever forsinkelse, når du bruger den samme skærm som din telefon, kan du prøve at bruge denne grænseflade til at oprette forbindelse til netværket og bruge den samme skærm.

## 10.2 Trådløse forbindelser

### Wi-Fi-skærmspejling

**⚠ Bemærk: Hvis du har brug for at spejle Netflix, Prime Video osv. til projektoren, skal du tilslutte en TV Dongle/Stick eller andre produkter med disse streaming-apps via HDMI.**

## 10.3 Yaber App

Du kan downloade Yaber-appen fra Google Play Store eller Apple App Store for at få en bedre screen casting!

**⚠ Bemærk: Scan QR-koden nedenfor for at downloade Yaber-appen.**



## 10.3.1 Deling af skærm

Tip: For at forbedre din oplevelse under skærmdeling kan du downloade appen [Yaber] fra Apple App Store eller Google Play Store.

1 Sørg for, at din telefon og projektoren er forbundet til det samme Wi-Fi netværk.

2 I Yaber-appen skal du trykke på [Connect Device] og vælge den enhed, der hedder [Yaber\_T2\_xxxx], for at oprette forbindelse.

3 Når du er tilsluttet, skal du vælge skærmdeling i Yaber-appen for at dele din telefonskærm med projektoren.

4 For at afslutte skærmdelingen skal du gå til telefonens kontrolcenter, vælge enheden og stoppe delingen.

**⚠ Vær opmærksom: Hvis du har brug for at dele skærmen fra streaming-apps som Netflix, Disney eller Prime Video, skal du gå ind i Dongle-systemet for at dele.**

**☐ Tips: Hvis du foretrækker ikke at bruge Yaber APP, skal du følge disse trin: (Kun trin 2 er anderledes)**

1 Sørg for, at din telefon og projektoren er forbundet til det samme Wi-Fi-netværk.

2 I indstillingerne for skærmspejling på din smartphone skal du vælge den enhed, der hedder [Yaber\_T2\_xxxx], for at oprette forbindelse.

3 For at afslutte skærmdelingen skal du gå til telefonens kontrolcenter, vælge enheden og stoppe delingen.

## 10.4 Telefonkontrol

**⚠ Vær opmærksom: Yaber-appen kan ikke styre tv-donglen.**

**⚠ Vær opmærksom: Telefonen og projektoren skal være tilsluttet samme Wi-Fi miljø.**

Funktionen [fjernbetjening] i Yaber App kan hjælpe dig med at styre projektoren uden en fysisk fjernbetjening.

## 10.5 NFC-indstillinger

Tip: Hvis du skal bruge NFC til skærmdeling, skal du downloade appen [Yaber] fra Apple App Store eller Google Play Store for at synkronisere din skærm.

1 Når du bruger NFC, skal du sikre dig, at din telefon og projektoren er forbundet til samme Wi-Fi-netværk.

2 Brug en NFC-aktiveret telefon, og tryk let på NFC-området øverst på enheden for at bruge denne funktion.

**⚠ Vær opmærksom: Sørg for, at NFC er slået til i telefonens indstillinger.**

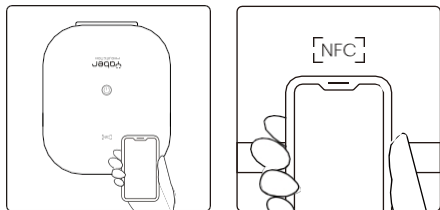

## 11. T2 Dongle (speciel til T2 Plus eller købes separat online)

Hvis du vil bruge og gennemse streamingindhold som Netflix, YouTube, Prime Video, skal du kontakte supportteamet [på service@yaber.com](mailto:service@yaber.com) for at købe den tilsvarende dongle.

### 11.1 Dongle-oversigt

#### TV-dongle

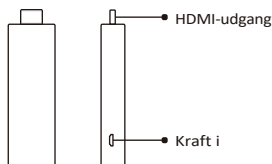

#### Adapter (strømindgang + videokilde)

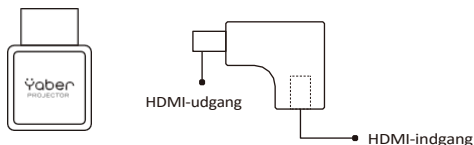

## Fjernbetjening

**⚠ Vær opmærksom: Når du bruger Google TV for første gang, skal du følge anvisningerne på skærmen om parning af fjernbetjeningen og andre indstillinger.**

For at parre skal du holde startknappen  og 

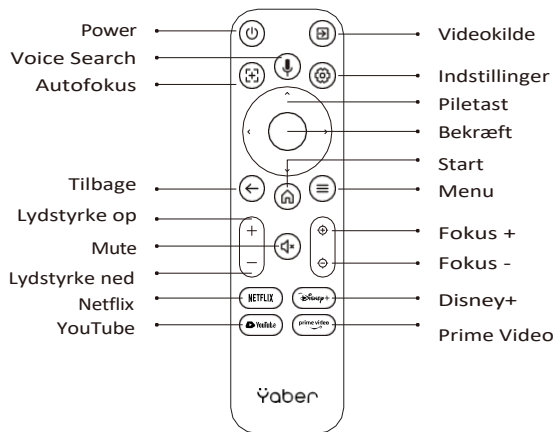

## Installation af dongle

**⚠ Bemærk: Når du bruger Dongle på T2/T2 Plus, skal den tilsluttes via Yaber-adapteren. Yaber-adapteren kombinerer strøm- og videokildefunktion.**

Trin 1: Forbind donglen med adapteren

Trin 2: Forbind adapteren med projektorens HDMI-port

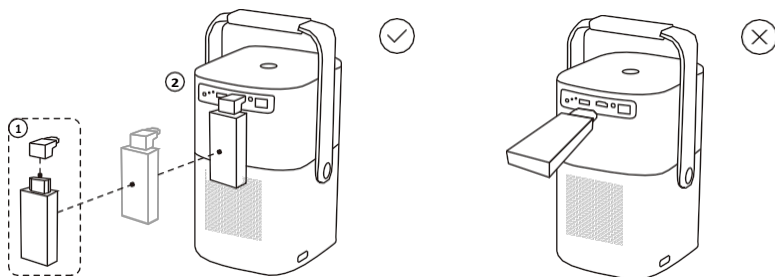

## Sådan bruger du tv-donglen

Når du har sluttet tv-donglen til HDMI-porten på T2, skal du klikke på [HDMI] på hjemmesiden for at få adgang til tv'et.

**⚠ Bemærk: Når du tænder for enheden, vil det tage ca. 30 sekunder at vente, før den Dongle-skærmen vises.**



## 12. Bluetooth Indstillinger

Du kan tilslutte din telefon til projektoren via Bluetooth og gå i Bluetooth-højttalertilstand når som helst efter bekræftelse. Par venligst enheden med navnet [Yaber\_T2series\_xxxx].

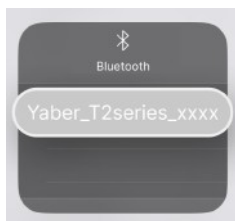

I Bluetooth-højttalertilstand kan du også slukke for skærmen og bruge T2 som et udendørs stereoanlæg.



## 13. System Opgradering

**Gode råd: Du kan tjekke din enheds systemstatus i [Indstillinger]-[Om]-[Opgradering].**

Hvis du har brug for at opgradere softwaren, skal du gå til [Indstillinger]-[Om]-[Systeminformation] og vælge den tilsvarende [MAC-adresse] og sende den til supportteamet på [service@yaber.com](mailto:service@yaber.com).



## 14. Stille tilstand

**Bemærk: Når du har slået Quiet Mode til, vil maskinens støj langsomt aftage inden for 5 minutter.**

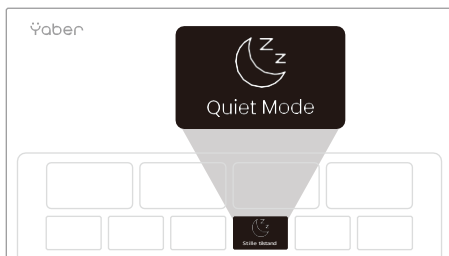

Du kan slå Quiet Mode til fra hovedsiden, hvilket giver dig et mere stille og afdæmpet billede ved at reducere lysstyrken og blæserhastigheden.

# Yaber

PROJECTOR

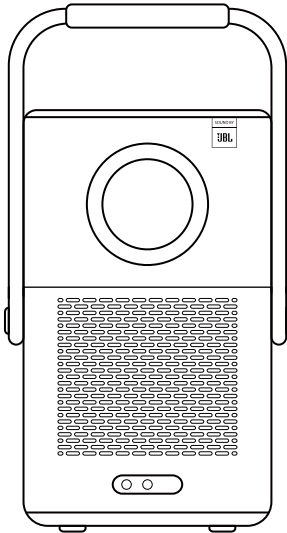

## User Manual

### Smart Projector T2

EN

# Catalog

|   |           |
|---|-----------|
| <i>1. Yaber Lifetime Professional Support</i> | <i>1</i>  |
| <i>2. Warranty</i>                            | <i>2</i>  |
| <i>3. Important Precautions</i>               | <i>2</i>  |
| <i>4. What's included</i>                     | <i>3</i>  |
| <i>5. Specification</i>                       | <i>5</i>  |
| <i>6. About Battery</i>                       | <i>6</i>  |
| <i>7. Installation</i>                        | <i>7</i>  |
| <i>8. Projection Settings</i>                 | <i>8</i>  |
| <i>9. Picture Settings</i>                    | <i>12</i> |
| <i>10. Connectivity</i>                       | <i>13</i> |
| <i>11. T2 Dongle</i>                          | <i>16</i> |
| <i>12. Bluetooth Settings</i>                 | <i>18</i> |
| <i>13. System Upgrade</i>                     | <i>19</i> |
| <i>14. Quiet Mode</i>                         | <i>19</i> |



# 1. Yaber Lifetime Professional Support

Dear Valued Customer,

Thank you for choosing Yaber T2 projector.

This manual will help you navigate through all the features.

We understand that there may be many questions and concerns that arise during the use of the projector. We are also eager to hear your feedback. However, leaving a review on the product page does not get the fastest solution. Many common problems, such as inability to auto focus or keystone, sound issues, WiFi or Bluetooth connection issues, can usually be resolved with appropriate settings adjustments.

If you encounter any issues, feel free to send your **order number** and **the problems** to us at [service@yaber.com](mailto:service@yaber.com) (e.g. **US+T2+000-0000000-0000000+Issues**) Rest assured, our service team will offer a solution to you within 24 hours.

Your satisfaction is our top priority. If you encounter any issues, we sincerely hope you can give us an opportunity to make things right.

We wish you have an outstanding experience with the T2 projector.

Yaber Consumer Service Team

## 2. Warranty

Thank you so much for your purchase and support. We provide 3-year warranty for Yaber T2 projector.

If you have any questions, please feel free to contact us.

For T2 Projector: [service@yaber.com](mailto:service@yaber.com)

## 3. Important Precautions

### **Please use the device correctly:**

- Do not face the lens into eyes because the strong projector light may cause injury to the eyes.
- Do not block the air inlet/outlet of the device in order to avoid damage to internal electronic devices arising from normal heat dissipation failure.
- Do not wipe the lens directly with cleaning tools including paper and cloth to avoid damage to the lens, Please clean up the dust on the lens through clean air blowing.
- Do not wash the device with chemicals, detergents, or any liquid to prevent the circuit board from being corroded by rainwater, or moisture mineral-containing liquids.
- Keep the device and its components and accessories out of reach of children.
- Make sure that the device is used in a dry and ventilated environment.
- Do not store the device in excessively hot or cold places, because extreme temperatures will shorten the life of electronic devices. Place and use the device in an environment of 0°C-40°C
- Do not put the device into any heating equipment (such as a dryer and microwave oven) for drying.
- Do not firmly extrude the device or place barriers on it or its back to avoid damage to the device.
- Do not throw, strike, or sharply vibrate the device to avoid damage to the internal circuit board
- Do not try to disassemble and assemble the device yourself. If any issue occurs, please contact the after-sales service of Yaber.

## 4. What's included

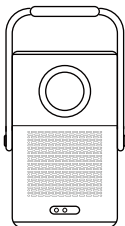

Projector

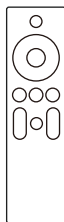

Remote Control  
(For T2)



Lens Cover



QSG & FAQ

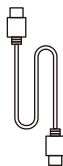

HDMI Cable

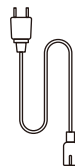

Power Cord

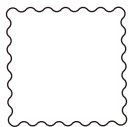

Cleaning Cloth



Brand Card



AAA Batteries

If you don't have batteries for the remote control, please contact [service@yaber.com](mailto:service@yaber.com).

## 4.1 Projector Interface

**⚠ Notice:** Press power button 2s-5s to boot the projector

**⚠ Notice:** Please ensure that the area in front of the [Focus receiver] is not blocked, otherwise the focus function will be affected.

## 4.2 Remote Contol

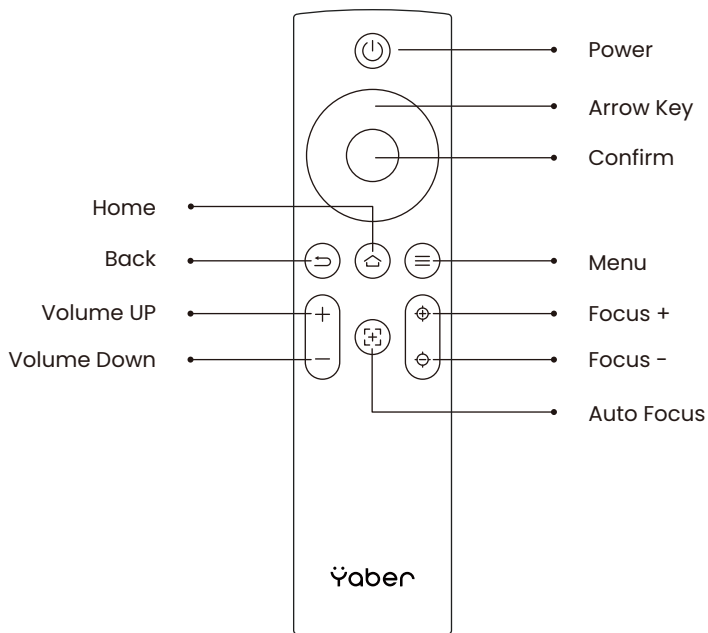

# 5. Specification

|                          |  |                            |  |
|--------------------------|--|----------------------------|--|
| <b>Native Resolution</b> | 1920*1080  | <b>Light Source</b>        | LED  |
| <b>Battery Lifespan</b>  | Video Playtime 2.5h<br>Music Playtime 18h  | <b>Aspect Ratio</b>        | 16:9/4:3                                     |
| <b>Focus</b>             | Auto/Eletric   | <b>Keystone Correction</b> | Auto/Eletric                                 |
| <b>Screen Alignment</b>  | Auto   | <b>Obstacle Avoidance</b>  | Auto   |
| <b>Interface</b>         | USB 2.0×1<br>HDMI 1.4×1<br>Audio Out×1<br>Lan×1  | <b>Unit Dimension</b>      | 165×140×290 mm<br>6.4×5.5×11.4 inches        |
| <b>Projection Ratio</b>  | 1.25:1   | <b>Projection Distance</b> | Mini.1m~ Max3.3 m<br>Min43.3~Max129.9 inches |
| <b>Power Voltage</b>     | 100~240V~/50~60Hz  | <b>Power Consumption</b>   | 110W   |
| <b>Projector Weight</b>  | 2.5 kg<br>5.5 lbs  | <b>Projection Method</b>   | Front/Rear on Desk<br>Front/Rear on Ceiling  |
| <b>Picture Format</b>    | JPG、PNG、BMP、JPEG   |                            |  |
| <b>Audio Format</b>      | MP3, AAC, LPCM, APE, FLAC, OGG, AMR  |                            |  |
| <b>Video Format</b>      | MP4、MKV、WMV、3GP、MPG、VOB、TP、TS、DAT、MOV、FLV  |                            |  |
| <b>USB Format</b>        | FAT 32, NTFS<br>⚠️ Unsupported format: Exfat<br>⚠️ Attention: If the projector cannot recognize the contents of the USB flash drive, please check whether your USB flash drive is formatted correctly. |                            |  |
| <b>WPS Documents</b>     | txt, pdf, docx, xlsx, pptx   |                            |  |

## 6. About Battery

The Yaber T2 is equipped with a battery that will give you 2.5 hours of use in battery mode (Brightness in 60).

In battery mode, the brightness of the screen will be reduced, thus extending a longer battery life.

You can also adjust the settings to increase the brightness of the screen, but the duration will be shortened.

**💡 Tips: (As the number of times the machine is used increases, the battery life may be affected.)**

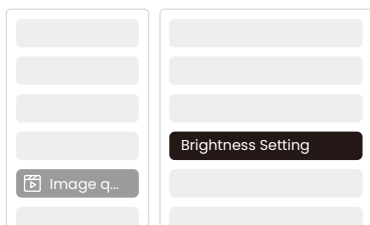

### 6.1 About Battery

**💡 Tips: For the health of the battery and your experience, we recommend that you charge your machine while it is turned off.**

**💡 Tips: For first-time use, we recommend you fully charge your projector using the provided power cord.**

When the machine is turned off, the charging time from 0 to 100 is **3.5 hours**.

When the machine is turned on, the charging time from 0 to 100 is **5.5 hours**.

When the Power light is **Blue**, it means the battery is completely charged.

When the Power light is **Red**, the battery is charging.

|                      |           |
|----------------------|-----------|
| From 0% ~ 100%       |           |
| Projector turned off | 3.5 Hours |
| Projector turned on  | 5.5 Hours |

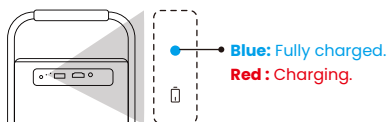

## Low Power Notification

When the battery power is lower than 20%, the system will pop up a window to prompt you to charge the Projector. The battery icon on the projector screen will change to: 

If the battery is about to run out, the system will push a shutdown countdown pop-up.

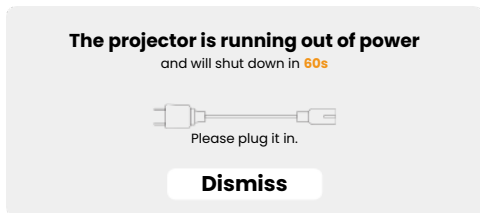

## 7. Installation

### 7.1 Handle to Stand

For a better image, please try to place the projector on a stable, flat surface. If you need to adjust the screen at a larger angle, you can rotate the carrying handle to the bottom and it will provide you with support at certain angles (15°).

**! Notice: Please ensure that the area in front of the focus receiver is not blocked, otherwise the focus function will be affected.**

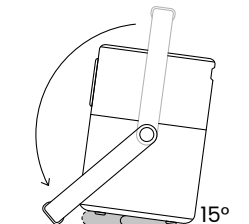

## 7.2 Ceiling Mounting

**⚠ Note: T2 does not support four-corner mount installation.**

Step 1: Make sure you have a universal mounting bracket that can fit the projector.

Step 2: Use the stand with **M5\*5mm** screw to fix the projector on the bracket to complete the installation.

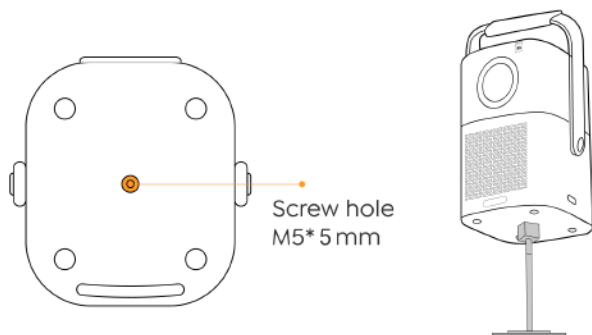

## 8. Projection Settings

You can select [Settings]- [Image Settings] or [Projection Settings] in to adjust the projector image.

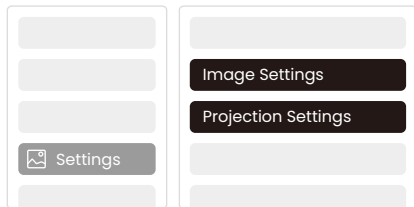



## 8.1 Projection Distance

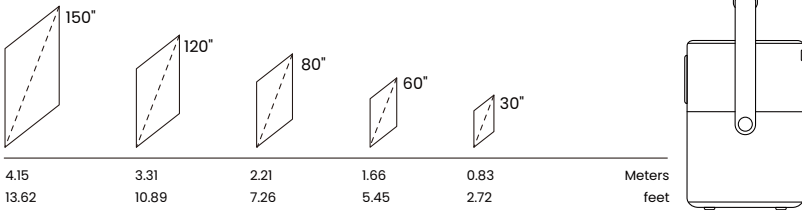

***Tip:*** The recommended Screen size is 80 inches.

***Tip:*** Actual projection size and distance may deviate slightly from laboratory data.

## 8.2 Auto Focus

Auto focus will be activated after each shift.

You can also turn off the auto focus function through [Settings]-[Projection Settings]-[Auto Focus].

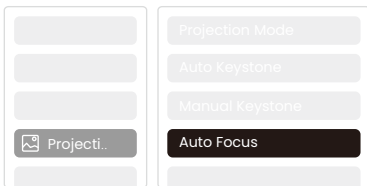

***Attention:*** If you have already determined the location of the projector, it is recommended that you turn off autofocus in the settings to get a better viewing experience.

## 8.3 Auto Keystone Correction

As you move the machine, the T2 automatically performs trapezoidal correction, depending on the target wall.

**⚠ Attention:** *The angle of the auto keystone cannot exceed 15 degrees up, down, left, and right.*

## 8.4 Auto Screen Alignment and Auto Obstacle Avoidance

**⚠ Note:** *When using the Auto Screen Alignment and or Auto Obstacle Avoidance functions, make sure the Auto Keystone and Auto Focus functions are turned on.*

**1. Obstacle avoidance may not work when there are white or other light-colored objects in the target screen.**

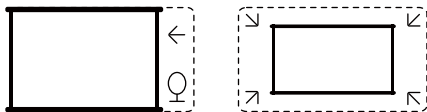

**2. The backdrop should have a distinct black or other colored border, except for anti-light screens which do not require a border.**



**3. Before using the auto screen alignment function:**

Please ensure the projection screen is larger than the screen area, and do not block the area within the central square frame of the screen.

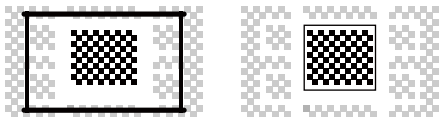

## 8.5 Electric Focus

You can also adjust the focus by clicking on the buttons on the remote control to get your desired picture.



Auto Focus



Manual Focus

## 8.6 Manual Keystone Correction

If you need to adjust the screen further, you can adjust the screen by dragging the arrows by selecting "Manual Keystone" in the settings.

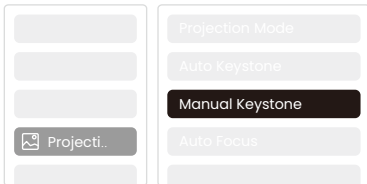

## 8.7 Projection Zoom

After auto-focusing, the zoom effect will be reset. If you want to save the zoom, please try to turn off the auto focus when the picture is clear.

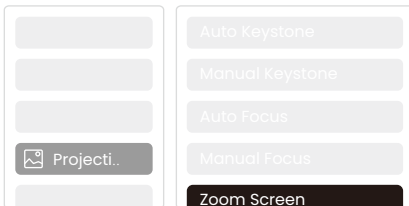

## 9. Picture Settings

You can select [Image Settings] or [Projection Settings] in [Settings] to adjust the projector image.

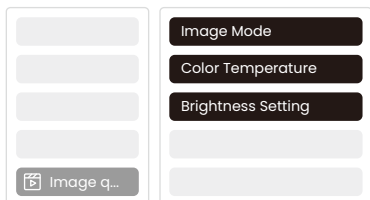

### 9.1 Brightness Settings

You can also adjust the brightness by adjusting the settings; However, battery life time will change as well.

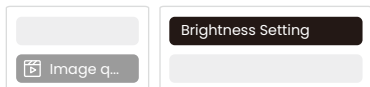

### 9.2 Image Color Settings

Ajust the image color through [Home] – [Settings] – [Image Quality] – [Picture Mode]. You can set the [Brightness], [Contract], [Sharpness], [Color] of the screen in this [User Mode].

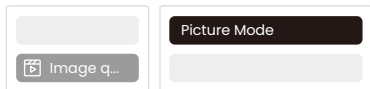

**⚠ Attention: The Image color setting will only take effect when playing pictures or videos.**

# 10. Connectivity

## 10.1 HDMI, USB, Lan Port

The T2 has an HDMI 1.4 port and a USB 2.0 port. Before using these ports, make sure your external devices are compatible with this format.

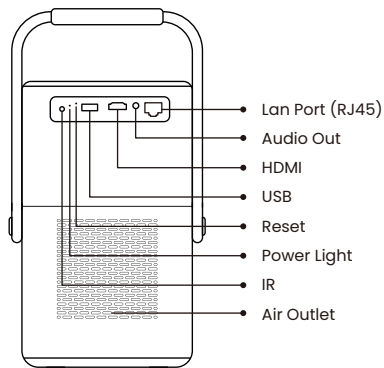

### 10.1.1 USB

**⚠ Notice: T2 currently only supports reading FAT32 and NTFS USB flash drives, and currently does not support reading exFAT formatted USB flash drives.**

### 10.1.2 HDMI

If you're meet some troubles while using HDMI, please try these solutions below:

Method ①. Switch HDMI EDID version to 1.4 in your external device settings.

Method ②. Try changing the HDMI cable.

Method ③. Try to replace other external devices with HDMI function and check whether the HDMI interface of external device is working.

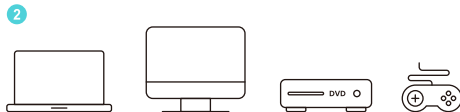
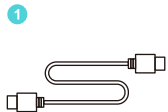

## 10.1.3 Lan

The Lan interface of T2 is an RJ45 interface. If you encounter lag when using the same screen with your phone, you can try to use this interface to connect to the network and use the same screen.

## 10.2 Wireless Connections

### Wi-Fi Screen Mirroring

**⚠ Notice: If you need to mirror Netflix, Prime Video, etc. to the projector, please connect a TV Dongle/Stick or other products with these streaming media via HDMI.**

## 10.3 Yaber App

You can download the Yaber App from the Google Play Store or Apple App store for better screen casting!

**⚠ Notice: Scan the QR code below to download the Yaber App.**



## 10.3.1 Screen Share

Tip: To enhance your experience during screen sharing, download the [Yaber] app from the Apple App Store or Google Play Store.

- 1 Ensure your phone and the projector are connected to the same Wi-Fi network.
- 2 In the Yaber app, tap [Connect Device] and select the device named [Yaber\_T2\_xxxx] to connect.
- 3 Once connected, select the screen mirroring option in the Yaber app to share your phone screen with the projector.
- 4 To end the screen share, go to your phone's control center, select the device, and stop sharing.

**⚠ Attention: If you need to share the screen from streaming apps like Netflix, Disney, or Prime Video, enter the Dongle system to share.**

**💡 Tips: If you prefer not to use the Yaber APP, please follow these steps: (Only the step 2 is different)**

- 1 Ensure your phone and the projector are connected to the same Wi-Fi network.
- 2 In the screen mirroring settings on your smartphone, select the device named [Yaber\_T2\_xxxx] to connect.
- 3 To end the screen share, go to your phone's control center, select the device, and stop sharing.

## 10.4 Phone Control

**⚠ Attention: Yaber App cannot control TV Dongle.**

**⚠ Attention: The phone and projector need to be connected in the same Wi-Fi environment.**

The [remote control] function of Yaber App can help you control the projector without a physical remote control.

## 10.5 NFC Settings

Tip: If you need to use NFC for screen mirroring, download the [Yaber] app from the Apple App Store or Google Play Store to synchronize your screen.

- 1 When using NFC, ensure your phone and the projector are connected to the same Wi-Fi network.
- 2 Use an NFC-enabled phone and lightly tap the NFC area on top of the device to use this feature.

**⚠ Attention: Ensure NFC is turned on in your phone's settings.**

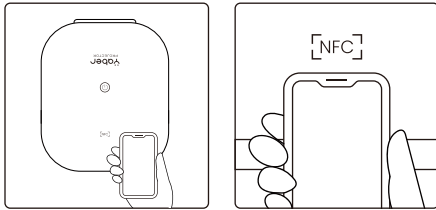

## 11. T2 Dongle (Special for T2 Plus or Purchase separately Online)

If you want to use and browse streaming content such as Netflix, YouTube, Prime Video, please contact the support team at [service@yaber.com](mailto:service@yaber.com) to purchase the corresponding Dongle.

### 11.1 Dongle Overview

#### TV Dongle

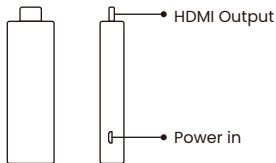

#### Adapter (Power in + Video Source)

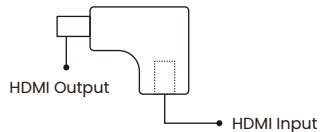



## Remote Control

**⚠ Attention: When using Google TV for the first time, follow the screen prompts for remote control pairing and other settings.**

To pair, hold down the pairing button (🏠) and (←).

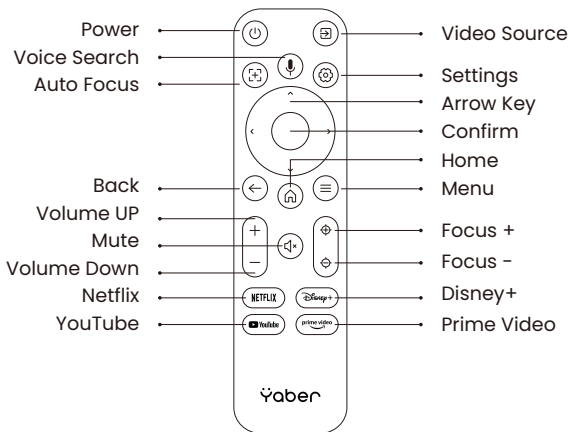

## Dongle Installation

**⚠ Notice: When using Dongle on the T2/T2 Plus, it must be connected via the Yaber Adapter. The Yaber adapter combines power and video source function.**

Step1: Connect the dongle with the adapter

Step2: Connect the adapter with the HDMI port of the projector

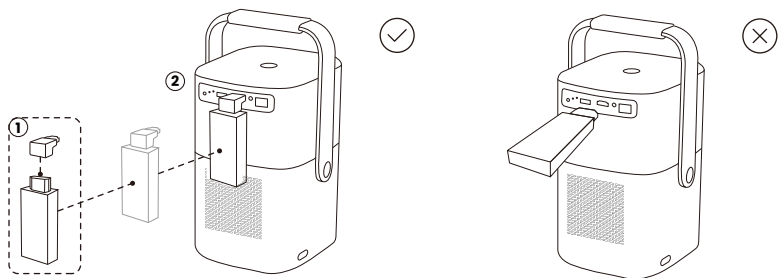

## How to Use TV Dongle

After connect TV Dongle to the HDMI Port on T2, Click [HDMI] on the Homepage to Entry TV

**⚠ Notice: When you turn on the device, it will take about 30s to wait before the Dongle screen appears.**



## 12. Bluetooth Settings

You can connect your phone to the projector via Bluetooth and enter Bluetooth speaker mode anytime after confirmation. Please pair the device named [Yaber\_T2series\_xxxx].

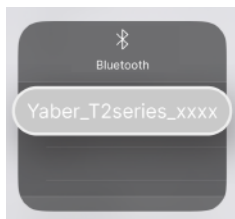

In Bluetooth Speaker mode, you can also turn off the screen and use the T2 as an outdoor stereo.



# 13. System Upgrade

**💡 Tips:** You can check the system status of your device in [Settings]-[About]-[Upgrade]

If you need to upgrade the software, please go to [Settings]-[About]-[System information] and select the corresponding [MAC address] and send it to the support team at [service@yaber.com](mailto:service@yaber.com).

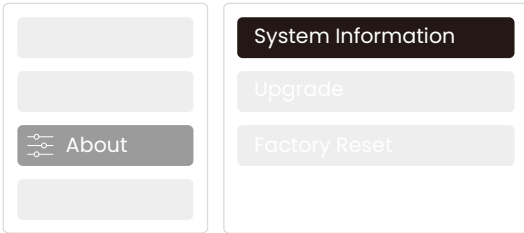

# 14. Quiet Mode

**⚠️ Notice:** After turning on Quiet Mode, the noise of the machine will slowly decrease within 5 minutes.

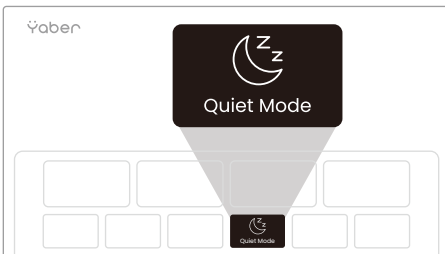

You can turn on Quiet Mode from the main page, which will provide you with a quieter and more subdued picture by reducing brightness and fan speed.

**Yaber**  
PROJECTOR

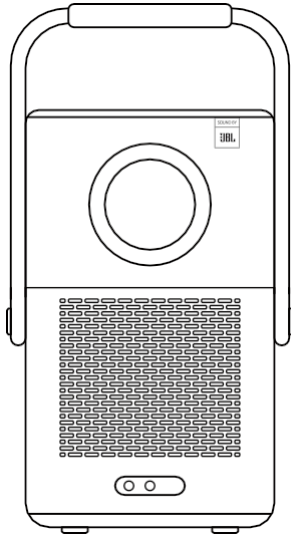

# **Käyttöohje**

## **Älykäs projektori T2**



# Luettelo

|   |    |
|---|----|
| 1. <i>Yaber elinikäinen ammatillinen tuki</i> | 1  |
| 2. <i>Takuu</i>                               | 2  |
| 3. <i>Tärkeitä varotoimia</i>                 | 2  |
| 4. <i>Mitä sisältyy</i>                       | 3  |
| 5. <i>Tekniset tiedot</i>                     | 5  |
| 6. <i>Tietoja akusta</i>                      | 6  |
| 7. <i>Asennus</i>                             | 7  |
| 8. <i>Projektorin asetukset</i>               | 8  |
| 9. <i>Kuva-asetukset</i>                      | 12 |
| 10. <i>Liitettävyys</i>                       | 13 |
| 11. <i>T2-dongle</i>                          | 16 |
| 12. <i>Bluetooth-asetukset</i>                | 18 |
| 13. <i>Järjestelmän päivitys</i>              | 19 |
| 14. <i>Hiljainen tila</i>                     | 19 |

# 1. Yaber Lifetime Professional Tuki

Hyvä arvostettu asiakas,

Kiitos, että valitsit Yaber T2 -projektorin.

Tämä käyttöopas auttaa sinua käyttämään kaikkia ominaisuuksia.

Ymmärrämme, että projektorin käytön aikana voi herätä monia kysymyksiä ja huolenaiheita. Olemme myös innokkaita kuulemaan palautetta.

Arvostelun jättäminen tuotesivulle ei kuitenkaan johda nopeimpaan ratkaisuun. Monet yleiset ongelmat, kuten automaattitarkennuksen tai keystone-tarkennuksen toimimattomuus, ääniongelmat sekä WiFi- tai Bluetooth-yhteysongelmat, voidaan yleensä ratkaista sopivilla asetusten muutoksilla.

Jos sinulla on ongelmia, lähetä **tilausnumerosi** ja **ongelmat** meille osoitteeseen [service@yaber.com](mailto:service@yaber.com). Voit olla varma, että palvelutiimimme tarjoaa ratkaisun sinulle 24 tunnin kuluessa.

Tyytyväisyytesi on etusijalla. Jos kohtaat ongelmia, toivomme vilpittömästi, että voit antaa meille mahdollisuuden korjata asiat.

Toivomme, että sinulla on erinomainen kokemus T2-projektorista. Yaber

Consumer Service Team

## 2. Takuu

Kiitos paljon ostoksestanne ja tuestanne. Tarjoamme 3 vuoden takuun Yaber T2 -projektorille.

Jos sinulla on kysyttävää, ota rohkeasti yhteyttä meihin:

[service@yaber.com](mailto:service@yaber.com)

## 3. Tärkeitä varotoimenpiteitä

### Käytä laitetta oikein:

- Älä kohdista linssiä silmiin, koska projektorin voimakas valo voi vahingoittaa silmiä.
- Älä tuki laitteen ilmanottoaukkoa tai -ulostuloa, jotta vältetään sisäisten elektroniikkalaitteiden vaurioituminen normaalin lämmöntuottohäiriön vuoksi.
- Älä pyyhi linssiä suoraan puhdistustyökaluilla, kuten paperilla ja kankaalla, jotta linssi ei vaurioidu, vaan puhdista linssin pöly puhtaalla ilmapuhalluksella.
- Älä pese laitetta kemikaaleilla, pesuaineilla tai muilla nesteillä, jotta sadevesi tai kosteusmineraaleja sisältävät nesteet eivät syövytä piirilevyä.
- Pidä laite ja sen osat ja lisävarusteet poissa lasten ulottuvilta.
- Varmista, että laitetta käytetään kuivassa ja tuuletetussa ympäristössä.
- Älä säilytä laitetta liian kuumissa tai kylmissä paikoissa, sillä äärimmäiset lämpötilat lyhentävät elektronisten laitteiden käyttöikää. Sijoita ja käytä laitetta ympäristössä, jonka lämpötila on 0°C-40°C.
- Älä laita laitetta kuivumaan mihinkään lämmityslaitteeseen (kuten kuivausrumpuun tai mikroaaltouuniin).
- Älä purista laitetta tiukasti tai aseta esteitä sen tai sen selän päälle, jotta laite ei vaurioidu.
- Älä heitä, lyö tai tärisytä laitetta voimakkaasti, jotta sisäinen piirilevy ei vaurioidu.
- Älä yritä purkaa ja koota laitetta itse. Jos ongelmia ilmenee, ota yhteyttä Yaberin huoltopalveluun.

## 4. Pakkauksen sisältö

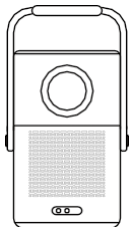

Projektor

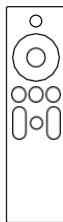

Kaukosäädin  
(T2:lle)

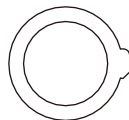

Objektiivin suojus



QSG & FAQ

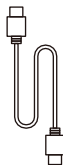

HDMI-kaapeli

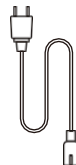

Virtajohto

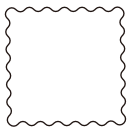

Puhdistusliina



Merkki Kortti



AAA-paristot



## 4.1 Projektorin käyttöönotto

**△ Ilmoitus: Käynnistä projektori painamalla virtapainiketta 2s-5s.**

**△ Ilmoitus: Varmista, että [tarkennusvastaanottimen] edessä oleva alue ei ole estetty, muuten tarkennustoiminto vaikuttaa.**

## 4.2 Kaukosäädin

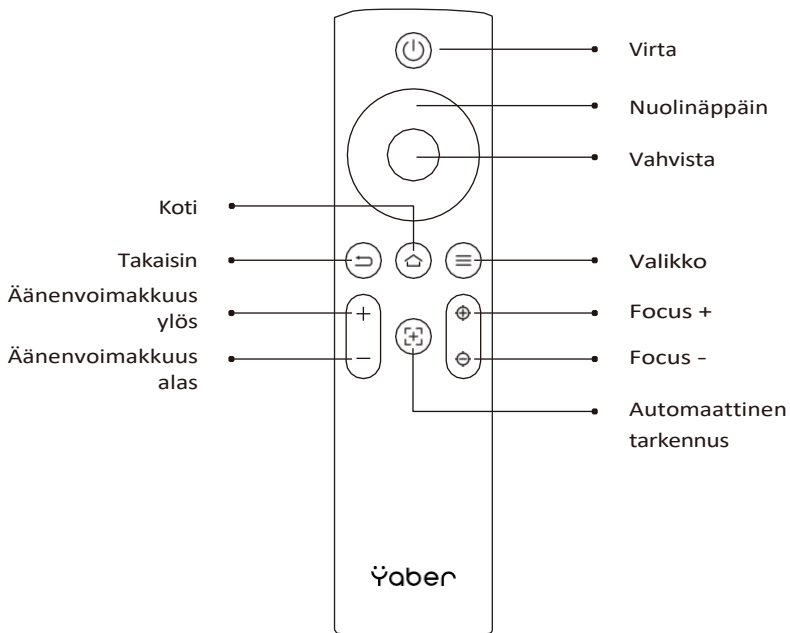

## 5. Tekniset tiedot

|                          |  |                                  |  |
|--------------------------|--|----------------------------------|--|
| <b>Natiiviresoluutio</b> | 1920*1080  | <b>Valonlähde</b>                | LED  |
| <b>Akun käyttöikä</b>    | Videon toisto aika 2.5h<br>Musiiikin toisto aika 18h   | <b>Kuvasuhde</b>                 | 16:9/4:3   |
| <b>Focus</b>             | Auto/Eletric   | <b>Keystone-korjaus</b>          | Auto/Eletric   |
| <b>Näytön kohdistus</b>  | Auto   | <b>Esteiden välttäminen</b>      | Auto   |
| <b>Liitäntä</b>          | USB 2.0x1<br>HDMI 1.4x1<br>Audio Outx1<br>Lanx1  | <b>Yksikkö Mitta</b>             | 165x140x290 mm<br>6.4x5.5x11.4 tuumaa                        |
| <b>Projektiosuhde</b>    | 1.25:1   | <b>Projektiotäisyys</b>          | Min1.1m~ Max3.3 m<br>Min43.3~Max129.9<br>tuumaa              |
| <b>Teho Jännite</b>      | 100-240V~/50-60Hz  | <b>Virrankulutus</b>             | 110W   |
| <b>Projektorin paino</b> | 2,5 kg<br>5.5 lbs  | <b>Projektorin sijoittaminen</b> | Edestä/takana pöydän<br>päällä Edestä/takana<br>katon päällä |
| <b>Kuvaformaatti</b>     | JPG、PNG、BMP、JPEG   |                                  |  |
| <b>Audioformaatti</b>    | MP3, AAC, LPCM, APE, FLAC, OGG, AMR  |                                  |  |
| <b>Videoformaatti</b>    | MP4、MKV、WMV、3GP、MPG、VOB、TP、TS、DAT、MOV、FLV  |                                  |  |
| <b>USB-muoto</b>         | FAT 32, NTFS<br>△ Ei tuettu muoto: Exfat<br>△ Huomio: Jos projektori ei tunnista USB-muistin sisältöä, tarkista, että USB-muisti on alustettu. |                                  |  |
| <b>WPS-asiakirjat</b>    | txt, pdf, docx, xlsx. pptx   |                                  |  |

## 6. Akkun tiedot

Yaber T2 on varustettu akulla, joka antaa sinulle 2,5 tunnin käyttöajan akkutilassa (kirkkaus 60:ssä).

Akkutilassa näytön kirkkautta vähennetään, mikä pidentää akun käyttöikä.

Voit myös säätää asetuksia lisäämällä näytön kirkkautta, mutta kesto lyhenee.

- Vinkkejä: Koneen käyttötunnit vaikuttavat akun keston**

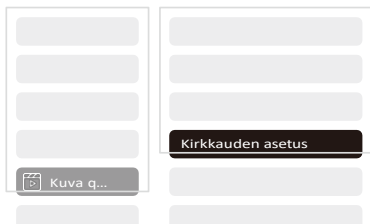

### 6.1 Tietoja akusta

- Vinkkejä: Suosittelemme, että lataat koneen sammutettuna**
- Vinkkejä: Suosittelemme, että lataat projektorin täyteen mukana toimitetun virtajohdon avulla ensimmäisellä kerralla.**

Kun laite on sammutettu, latausaika 0-100 on **3,5 tuntia**. Kun kone kytketään päälle, latausaika 0-100 on **5,5 tuntia**. Kun virran merkkivalo palaa **sinisenä**, se tarkoittaa, että akku on täysin ladattu.

Kun virran merkkivalo palaa **punaisena**, akku latautuu.

|                       |            |
|-----------------------|------------|
| 0% ~ 100%             |            |
| Projektori sammutettu | 3,5 tuntia |
| Projektori päällä     | 5,5 tuntia |



## Alhaisen virran ilmoitus

Kun akun varaus on alle 20 %, järjestelmä avaa ikkunan, jossa pyydetään lataamaan projektori. Projektorin näytön akkukuvake



Jos akku on tyhjenemässä, järjestelmään ilmaantuu ponnahdusikkuna, joka näyttää lähtölaskennan.



## 7. Asennus

### 7.1 Kahva / jalusta

Paremmen kuvan saamiseksi yritä sijoittaa projektori vakaalle, tasaiselle alustalle. Jos haluat säätää näyttöä suuremmissa kulmissa, voit kääntää kantokahvan pohjaan, jolloin se antaa tukea tietyissä kulmissa (15 %).

**⚠ HUOM! Varmista, että tarkennusanturin edessä oleva alue ei ole estetty, muuten tarkennus toiminto ei toimi kunnolla.**

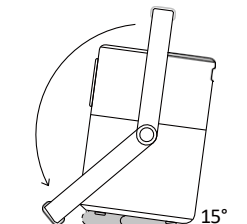

## 7.2 Kattokiinnitys

**HUOM! T2-projektorissa vain ruuvikiinnitys keskellä projektorin pohjaa.**

Vaihe : Varmista, että sinulla on universaali kiinnike, joka sopii projektoriin.

Vaihe : Kiinnitä projektori kiinnikkeeseen **M5\*5mm** ruuvilla varustetun jalustan avulla asennuksen loppuun saattamiseksi.

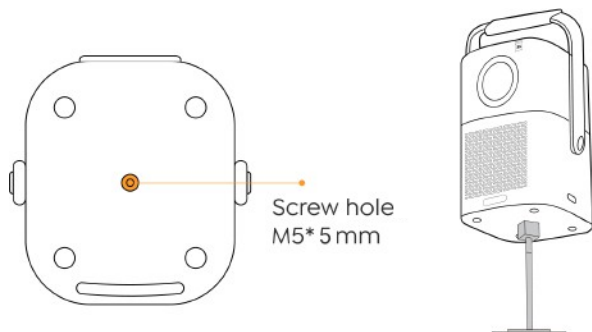

## 8. Asetukset

Voit valita [Asetukset]- [Kuva-asetukset] tai [Projektioasetukset] kohdassa säätääksesi projektorin kuvaa.

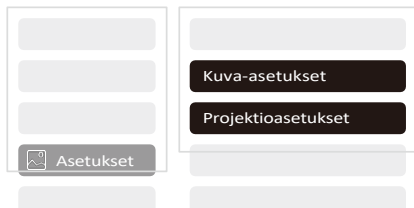

## 8.1 Projektioetäisyys

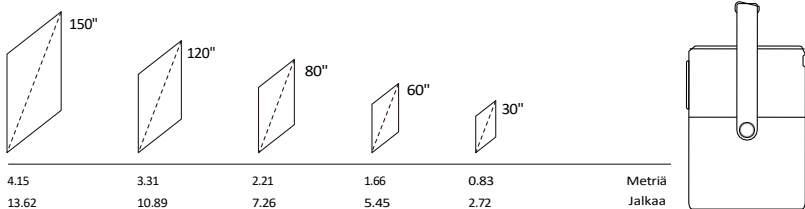

**Vinkkejä: Suositeltava näytön koko on 80 tuumaa.**

**Vinkkejä: Todellinen projektiokoko ja -etäisyys voivat poiketa hieman laboratoriotiedoista.**

## 8.2 Automaattinen tarkennus

Automaattitarkennus aktivoituu jokaisen siirron jälkeen.

Voit myös poistaa automaattitarkennustoiminnon käytöstä [Asetukset]-[Projektioasetukset]-[Automaattitarkennus] -kohdasta.

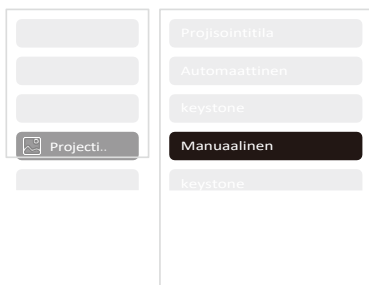

**Huomio: Jos olet jo määrittänyt projektorin sijainnin, on suositeltavaa poistaa automaattitarkennus käytöstä asetuksista, jotta saat paremman katselukokemuksen.**

## 8.3 Automaattinen keystone-korjaus

Kun liikutat laitetta, T2 suorittaa automaattisesti puolisuunnikkaan korjauksen kohdeseinän mukaan.

**△ Huomio: Automaattisen keystone-kulman kulma ei voi ylittää 15 astetta ylöspäin, alas, vasemmalle ja oikealle.**

## 8.4 Automaattinen näytön kohdistus ja automaattinen esteiden välttäminen

**△ Huomautus: Kun käytät automaattista näytön kohdistusta ja/tai automaattista esteiden välttämistä, varmista, että automaattinen keystone- ja automaattinen tarkennus -toiminnot ovat päällä.**

1. Esteiden välttäminen ei välttämättä toimi, kun kohderuudussa on valkoisia tai muita vaaleanvärisiä kohteita.

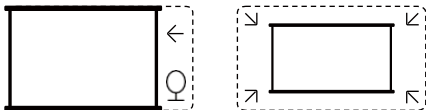

2. Taustalla on oltava selvä musta tai muunvärinen reunus, lukuun ottamatta valonestonäyttöjä, jotka eivät vaadi reunusta.



3. Ennen kuin käytät automaattista näytön kohdistustoimintoa:

Varmista, että valkokangas on valkokangasaluetta suurempi, äläkä peitä valkokankaan neliönmuotoisen keskikehyksen sisällä olevaa aluetta.

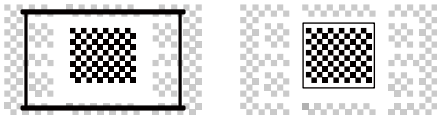

## 8.5 Automaattinen tarkennus

Voit myös säätää tarkennusta napsauttamalla kaukosäätimen painikkeita haluamasi kuvan saamiseksi.



Automaattinen tarkennus    Manuaalinen tarkennus

## 8.6 Manuaalinen keystone-korjaus

Jos haluat säätää kuvaruutua lisää, voit säätää kuvaruutua vetämällä nuolia valitsemalla asetuksista "Manual Keystone".

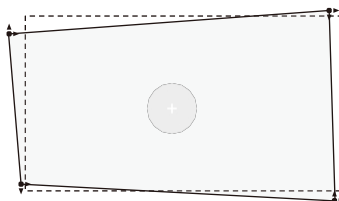
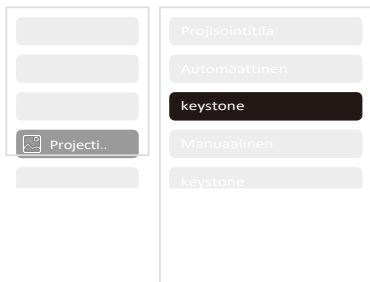

## 8.7 Projektion zoomaus

Automaattitarkennuksen jälkeen zoomaustehoste nollautuu. Jos haluat tallentaa zoomauksen, yritä kytkeä automaattitarkennus pois päältä, kun kuva on selkeä.



Four empty gray buttons stacked vertically.

Projecti..

One empty gray button below the 'Projecti..' button.

Automaattinen

keystone

Manuaalinen

keystone

**Automaattinen**

## 9. Kuva-asetukset

Voit valita [Asetukset]-kohdassa [Kuva-asetukset] tai [Projektioasetukset] säätääksesi projektorin kuvaa.

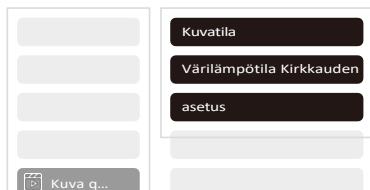

### 9.1 Kirkkausasetukset

Voit myös säätää kirkkautta asetuksia säätämällä; kuitenkin myös akun käyttöaika muuttuu.

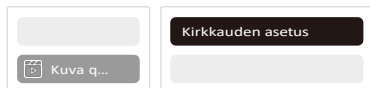

### 9.2 Kuvan väriasetukset

Säädä kuvan väriä valitsemalla [Koti] - [Asetukset] - [Kuvanlaatu] - [Kuvatila]. Voit asettaa näytön [Kirkkaus], [Sopimus], [Terävyys], [Väri] tässä [Käyttäjätallassa].

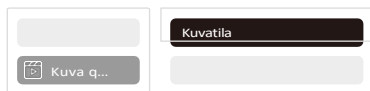

**⚠ Huomio: Kuvan väriasetus tulee voimaan vain kuvia tai videoita toistettaessa.**

# 10. Liitettävyys

## 10.1 HDMI, USB, LAN-portti

T2:ssa on HDMI 1.4 -portti ja USB 2.0 -portti. Varmista ennen näiden porttien käyttöä, että ulkoiset laitteesi ovat yhteensopivia tämän formaatin kanssa.

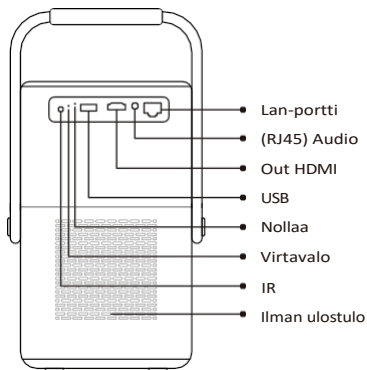

### 10.1.1 USB

**⚠ Ilmoitus: T2 tukee tällä hetkellä vain FAT32- ja NTFS-USB-muistitikkujen lukemista, eikä se tällä hetkellä tue exFAT-formattoitujen USB-muistitikkujen lukemista.**

### 10.1.2 HDMI

Jos sinulla on ongelmia HDMI:n käytön aikana, kokeile alla olevia ratkaisuja: Menetelmä **1** . Vaihda HDMI EDID-versio 1.4:ksi ulkoisen laitteen asetuksissa.

Menetelmä **2** . Kokeile vaihtaa HDMI-kaapeli.

Menetelmä **3** . Yritä korvata muut ulkoiset laitteet, joissa on HDMI-toiminto, ja tarkista, että toimiiko ulkoisen laitteen HDMI-liitäntä.

1

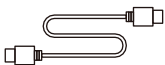

2



### 10.1.3 Lan

T2:n Lan-liitäntä on RJ45-liitäntä. Jos havaitset viiveen käyttäessäsi samaa näyttöä puhelimen kanssa, voit kokeilla käyttää tätä liitäntää verkkoyhteyden muodostamiseen ja saman näytön käyttämiseen.

## 10.2 Langattomat yhteydet

Wi-Fi näytön peilaus

⚠ Ilmoitus: Jos haluat peilata Netflixiä, Prime Videota jne. projektoriin, liitä TV Dongle/Stick tai muita tuotteita, joissa on nämä suoratoistomeditat... HDMI.

### 10.3 Yaber App

Voit ladata Yaber-sovelluksen Google Play Storesta tai Applen sovelluskaupasta, jotta voit tehdä paremman näytönvalinnan!

⚠ Ilmoitus: Skannaa alla oleva QR-koodi ladataksesi Yaber-sovelluksen.



## 10.3.1 Näytön jakaminen

Vihje: Voit parantaa kokemusta näytön jakamisen aikana lataamalla [Yaber]-sovelluksen Apple App Storesta tai Google Play Storesta.

1 Varmista, että puhelin ja projektori on yhdistetty samaan Wi-Fi-yhteyteen verkko.

2 Napauta Yaber-sovelluksessa [Yhdistä laite] ja valitse yhdistettävä laite nimeltä [Yaber\_T2\_xxxx].

3 Kun yhteys on muodostettu, valitse Yaber-sovelluksessa näytön peilausvaihtoehto, jotta voit jakaa puhelimen näytön projektorin kanssa.

4 Voit lopettaa näytön jakamisen siirtymällä puhelimen ohjauskeskukseen, valitsemalla laitteen ja lopettamalla jakamisen.

**△ Huomio: Jos haluat jakaa näytön suoratoistosovelluksista, kuten Netflix, Disney tai Prime Video, asenna Dongle-järjestelmä jakamista varten.**

**Vinkkejä: Jos et halua käyttää Yaber APP, noudata seuraavia ohjeita: (Vain vaihe 2 on erilainen)**

1 Varmista, että puhelin ja projektori on yhdistetty samaan Wi-Fi-verkkoon.

2 Valitse älypuhelimesi näytön peilausasetuksissa laite nimeltä [Yaber\_T2\_xxxx], johon haluat muodostaa yhteyden.

3 Voit lopettaa näytön jakamisen siirtymällä puhelimen ohjauskeskukseen, valitsemalla laitteen ja lopettamalla jakamisen.

## 10.4 Puhelin ohjaus

**△Huomio: Yaber App ei voi ohjata TV-donglea.**

**△Huomio: Puhelimen ja projektorin on oltava yhteydessä samaan Wi-Fi-verkkoon.**

Yaber-sovelluksen [kaukosäädin]-toiminto voi auttaa sinua ohjaamaan projektoria ilman fyysistä kaukosäädintä.

## 10.5 NFC-asetukset

Vihje: Jos haluat käyttää NFC:tä näytön peilaamiseen, lataa [Yaber]-sovellus Apple App Storesta tai Google Play Storesta näytön synkronoimiseksi.

1 Kun käytät NFC:tä, varmista, että puhelin ja projektori on liitetty yhteen samassa Wi-Fi-verkossa.

2 Käytä NFC-yhteensopivaa puhelinta ja napauta kevyesti laitteen päällä olevaa NFC-aluetta, jotta voit käyttää tätä toimintoa.

**⚠ Huomio: Varmista, että NFC on päällä puhelimen asetuksissa.**

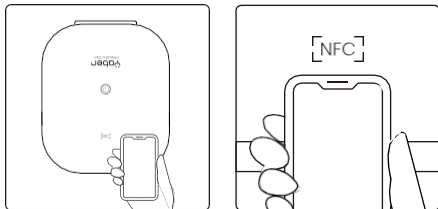

## 11. T2-dongle (erikoisversio T2 Plus -laitteelle tai osta erikseen verkosta)

Jos haluat käyttää ja selata suoratoistosisältöä, kuten Netflixiä, YouTubea ja Prime Videota, ota yhteyttä tukitiimiin osoitteessa [service@yaber.com](mailto:service@yaber.com) ja osta vastaava dongle.

### 11.1 Dongle Yleiskatsaus

#### TV-dongle

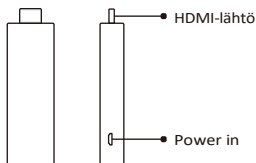

#### Sovitin (virtalähde + videolähde)

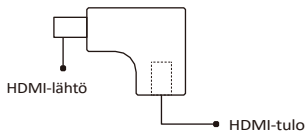

## Kauko-ohjaus

**⚠ Huomio: Kun käytät Google TV:tä ensimmäistä kertaa, noudata näytön ohjeita kaukosäätimen yhdistämisestä ja muista asetuksista.**

Pidä pariliitospainiketta alhaalla pariliitospainiketta ja

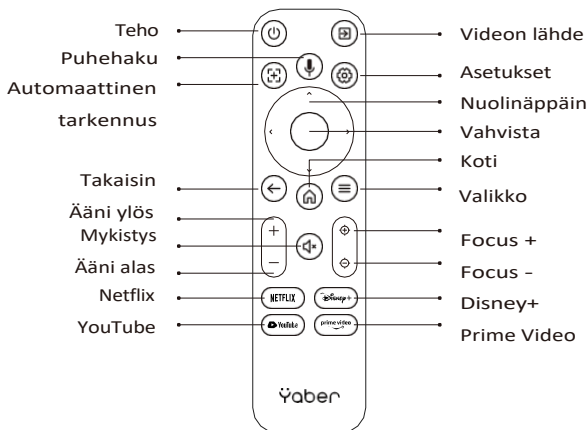

## Donglen asennus

**⚠ Ilmoitus: Kun käytät Donglea T2/T2 Plus -laitteessa, se on liitettävä Yaber-sovittimen kautta. Yaber-sovittimessa yhdistyvät virta- ja videolähdetoiminto.**

Vaihe1: Yhdistä dongle sovittimeen

Step2: Liitä sovitin projektorin HDMI-porttiin.

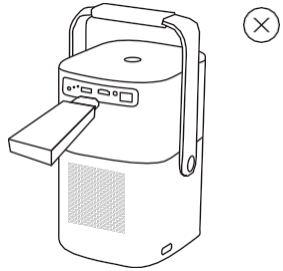
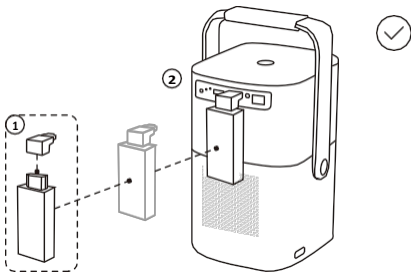



## TV-donglen käyttö

Kun olet kytkenyt TV-donglen T2:n HDMI-porttiin, napsauta [HDMI] kotisivulla Entry TV

**⚠ Ilmoitus: Kun kytket laitteen päälle, kestää noin 30 sekuntia ennen kuin Dongle-näyttö tulee näkyviin.**

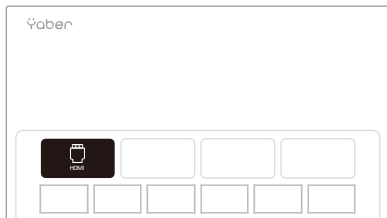

## 12. Bluetooth Asetukset

Voit liittää puhelimesi projektoriin Bluetoothin kautta ja siirtyä Bluetooth-kaiutintilaan milloin tahansa vahvistuksen jälkeen. Muodosta pariiliitos laitteeseen nimeltä [Yaber\_T2series\_xxxx].

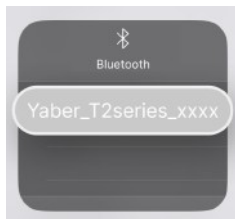

Bluetooth-kaiutintilassa voit myös kytkeä näytön pois päältä ja käyttää T2:ta Bluetooth kaiuttimena.



## 13. Järjestelmän päivitys

**Vinkejä: Voit tarkistaa laitteen järjestelmän tilan kohdasta**

**[Asetukset]-[Tietoja]-[Päivitys].**

Jos haluat päivittää ohjelmiston, siirry [Asetukset]-[Tietoja]-[Järjestelmätiedot]-kohtaan, valitse vastaava [MAC-osoite] ja lähetä se tukitiimille osoitteeseen [service@yaber.com](mailto:service@yaber.com).



## 14. Hiljainen tila

**Ilmoitus: Koneen ääni vähenee hitaasti 5 minuutin kuluessa.**

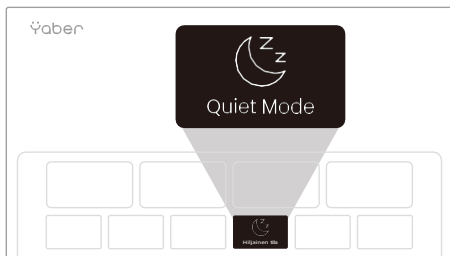

Voit ottaa hiljaisen tilan käyttöön pääsivulta, jolloin saat hiljaisemmän ja hillitymmän kuvan vähentämällä kirkkautta ja tuulettimen nopeutta.

# Yaber

PROJECTOR

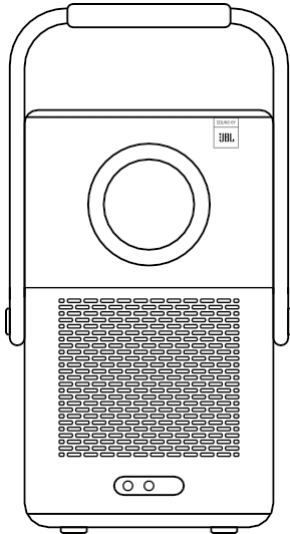

## Brukerhåndbok

### Smart Projector T2

DA

# Katalog

|  |    |
|--|----|
| 1. <i>Yaber Livstids profesjonell støtte</i> | 1  |
| 2. <i>Garanti</i>                            | 2  |
| 3. <i>Viktige forholdsregler</i>             | 2  |
| 4. <i>Hva er inkludert</i>                   | 3  |
| 5. <i>Spesifikasjon</i>                      | 5  |
| 6. <i>Om batteriet</i>                       | 6  |
| 7. <i>Installasjon</i>                       | 7  |
| 8. <i>Innstillinger for projeksjon</i>       | 8  |
| 9. <i>Bildeinnstillinger</i>                 | 12 |
| 10. <i>Tilkoblingsmuligheter</i>             | 13 |
| 11. <i>T2 Dongle</i>                         | 16 |
| 12. <i>Bluetooth-innstillinger</i>           | 18 |
| 13. <i>Systemoppgradering</i>                | 19 |
| 14. <i>Stille modus</i>                      | 19 |

# 1. Yaber Lifetime Professional Support

Kjære verdsatte kunde,

Takk for at du valgte Yaber T2-projektoren.

Denne håndboken hjelper deg med å navigere gjennom alle funksjonene.

Vi forstår at det kan være mange spørsmål som dukker opp under bruken av projektoren. Vi er også ivrige etter å høre dine tilbakemeldinger.

Mange vanlige problemer, som manglende evne til autofokus eller keystone, lydproblemer, problemer med WiFi- eller Bluetooth-tilkobling, kan vanligvis løses ved å justere innstillingene på riktig måte.

Hvis du støter på problemer, kan du gjerne sende **bestillingsnummeret** ditt og **problemene** til oss på [service@yaber.com](mailto:service@yaber.com). Du kan være trygg på at vårt serviceteam vil tilby deg en løsning innen 24 timer.

Din tilfredshet er vår høyeste prioritet. Hvis du støter på problemer, håper vi inderlig at du kan gi oss en mulighet til å rette opp i dette.

Vi ønsker deg en enestående opplevelse med T2-projektoren.

Yaber Consumer Service Team

## 2. Garanti

Tusen takk for kjøpet. Vi gir 3 års garanti for Yaber T2-projektoren. Hvis du har spørsmål, er du velkommen til å kontakte oss.

For T2-projektor: [service@yaber.com](mailto:service@yaber.com)

## 3. Viktige Forholdsregler

### Vennligst bruk enheten på riktig måte:

- Ikke rett linsen inn i øynene, da det sterke projektorlyset kan forårsake øyeskader.
- Ikke blokker luftinntaket/luftutløpet på enheten for å unngå skade på interne elektroniske enheter som følge av svikt i normal varmespredning.
- Ikke tørk av linsen direkte med rengjøringsverktøy, inkludert papir og klut, for å unngå skade på linsen.
- Ikke vask enheten med kjemikalier, vaskemidler eller andre væsker for å unngå at kretskortet korroderes av regnvann eller fuktige, mineralholdige væsker.
- Oppbevar enheten og dens komponenter og tilbehør utilgjengelig for barn.
- Sørg for at enheten brukes i et tørt og ventilert miljø.
- Ikke oppbevar enheten på for varme eller kalde steder, fordi ekstreme temperaturer vil forkorte levetiden til elektroniske enheter. Plasser og bruk enheten i et miljø på 0 °C-40 °C.
- Ikke sett enheten inn i oppvarmingsutstyr (f.eks. tørketrommel og mikrobølgeovn) for tørking.
- Ikke trykk enheten hardt ut eller plasser barrierer på den eller på baksiden for å unngå skade på enheten.
- Ikke kast, slå eller vibrer kraftig på enheten for å unngå skade på det interne kretskortet
- Ikke prøv å demontere og montere enheten selv. Hvis det oppstår problemer, vennligst kontakt ettersalgstjenesten til Yaber.

## 4. Hva er inkludert

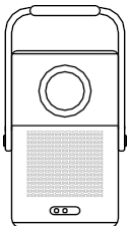

Projektor

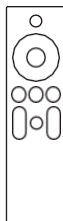

Fjernkontroll  
(for T2)



Objektivdeksel



QSG OG FAQ

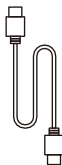

HDMI-kabel

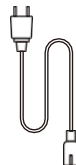

Strømkabel

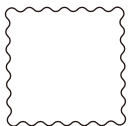

Rengjøringsklut



Merkevarekort



AAA-batterier

## 4.1 Grensesnitt for projektor

**⚠ Merknad: Trykk på strømknappen 2s-5s for å starte projektoren**

**⚠ Merknad: Unngå å blokkere området foran fokusmottakeren, da dette påvirker fokusfunksjonen negativt**

## 4.2 Fjernkontroll

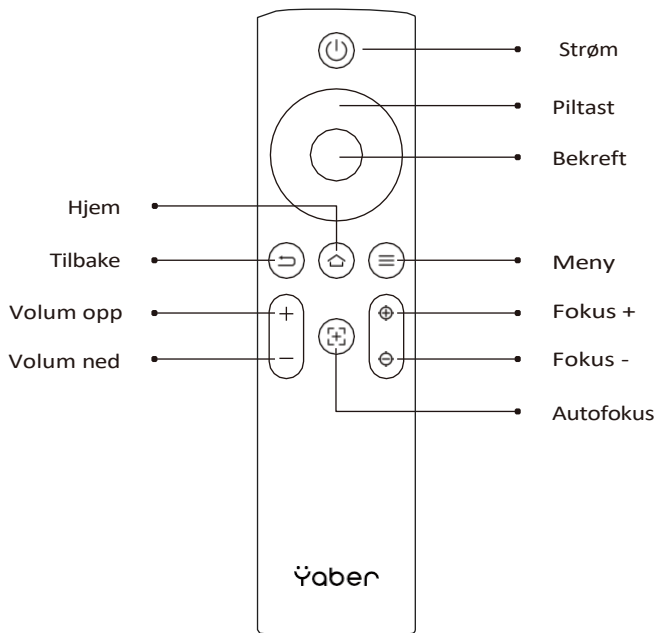



## 5. Spesifikasjon

|                               |   |                                |                                       |
|-------------------------------|---|--------------------------------|---------------------------------------|
| <b>Opprinnelig oppløsning</b> | 1920*1080   | <b>Lyskilde</b>                | LED                                   |
| <b>Batteriets levetid</b>     | Spilletid for video 2,5 timer<br>Spilletid for musikk 18 timer  | <b>Størrelsesforhold</b>       | 16:9/4:3                              |
| <b>Fokus</b>                  | Auto/Eletric  | <b>Keystone-korreksjon</b>     | Auto/Eletric                          |
| <b>Justering av skjerm</b>    | Auto  | <b>Unngåelse av hindringer</b> | Auto                                  |
| <b>Grensesnitt</b>            | USB 2.0×1<br>HDMI 1.4×1<br>Lydutgang × 1 Lan<br>× 1   | <b>Enhet Dimensjon</b>         | 165×140×290 mm                        |
| <b>Projeksjonsforhold</b>     | 1.25:1  | <b>Projeksjonsavstand</b>      | Min1,1 m ~ Maks3,3 m                  |
| <b>Strømspanning</b>          | 100-240 V ~ 50-60 Hz  | <b>Strømforbruk</b>            | 110W                                  |
| <b>Vekt på projektoren</b>    | 2,5 kg<br>5,5 kg  | <b>Projeksjonsmetode</b>       | Foran/bak på pult<br>Foran/bak på tak |
| <b>Bildeformat</b>            | JPG, PNG, BMP, JPEG   |                                |                                       |
| <b>Lydformat</b>              | MP3, AAC, LPCM, APE, FLAC, OGG, AMR   |                                |                                       |
| <b>Videoformat</b>            | MP4, MKV, WMV, 3GP, M P G , V O B , T P , T S , DAT, F I L M , F L V  |                                |                                       |
| <b>USB-format</b>             | FAT 32, NTFS<br>△ Ikke-støttet format: Exfat<br>△ OBS: Hvis projektoren ikke kan gjenkjenne innholdet i USB-minnepinnen, må du kontrollere om USB-minnepinnen er formatert korrekt. |                                |                                       |
| <b>WPS-dokumenter</b>         | txt, pdf, docx, xlsx, pptx  |                                |                                       |

## 6. Batteri

Yaber T2 er utstyrt med et batteri som gir deg 2,5 timers bruk i batterimodus (lysstyrke i 60).

I batterimodus reduseres lysstyrken på skjermen, noe som gir lengre batterilevetid.

Du kan også justere innstillingene for å øke lysstyrken på skjermen, men da blir varigheten kortere.

**Tips: Batteriets levetid påvirkes av måten det brukes på og antall ladesykluser.**



### 6.1 Om batteriet

**Tips: Av hensyn til batteriets levetid befaler vi at du lader maskinen mens den er slått av.**

**Tips: Ved første gangs bruk anbefaler vi at du lader projektoren helt opp v e d hjelp av den medfølgende strømledningen.**

Når maskinen er slått av, er ladetiden fra 0 til 100 **3,5 timer**. Når maskinen er slått på, er ladetiden fra 0 til 100 **5,5 timer**.

Når strømlampen lyser **blått**, betyr det at batteriet er fulladet.

Når strømlampen lyser **rødt**, lades batteriet.

|                         |           |
|-------------------------|-----------|
| Fra 0 % ~ 100           |           |
| Projektoren er slått av | 3,5 timer |
| Projektoren er slått på | 5,5 timer |

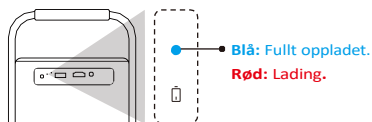

## Varsling om lavt strømforbruk

Når batteristrømmen er lavere enn 20 %, vil systemet vise et vindu for å be deg om å lade projektoren. Batteriikonet på projektorskjermen vil

endre til : 

Hvis batteriet er i ferd med å gå tomt, vil systemet vise et popup-vindu med nedtelling.



## 7. Installasjon

### 7.1 Håndtak til stativ

For å få et bedre bilde bør du prøve å plassere projektoren på et stabilt, flatt underlag.

Hvis du trenger å justere skjermen i en større vinkel, kan du rotere bærehåndtaket til bunnen, og det vil gi deg støtte i visse vinkler (15 %).

**⚠ Merknad: Sørg for at området foran fokusmottakeren ikke er blokkert, ellers vil fokusfunksjonen bli påvirket.**

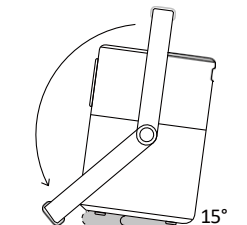

## 7.2 Takmontering

**Merk: T2 støtter ikke montering i fire hjørner.**

Trinn : Sørg for at du har en universal monteringsbrakett som passer til projektoren.

Trinn : Bruk stativet med **M5\*5** mm-skruer til å feste projektoren på braketten for å fullføre installasjonen.

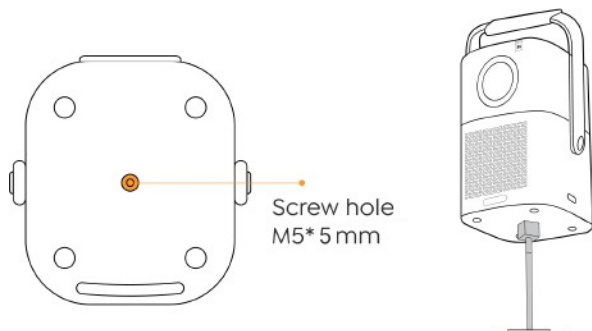

## 8. Prosjeksjoninnstillinger

Du kan velge [Innstillinger]- [Bildeinnstillinger] eller [Prosjeksjonsinnstillinger] i for å justere projektorbildet.



## 8.1 Prosjeksjonsavstand

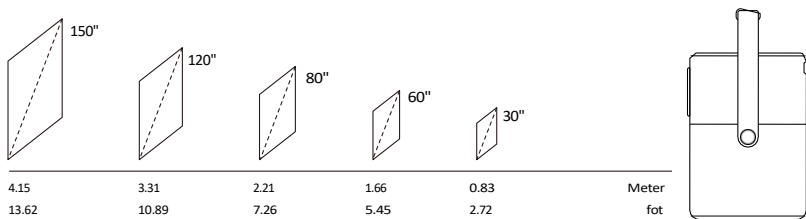

**Tips: Den anbefalte skjermstørrelsen er 80 tommer.**

**Tips: Faktisk projeksjonsstørrelse og avstand kan avvike noe fra laboratoriedata.**

## 8.2 Autofokus

Autofokus aktiveres etter hvert skift.

Du kan også slå av autofokusfunksjonen via [Innstillinger]-[Projeksjonsinnstillinger]-[Autofokus].

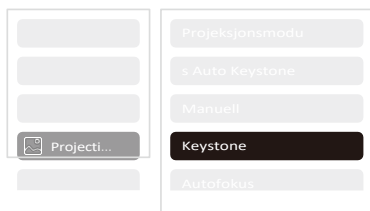

**OBS: Hvis du allerede har bestemt plasseringen av projektoren, anbefales det at du slår av autofokus i innstillingene for å få en bedre visningsopplevelse.**

## 8.3 Automatisk Keystone-korreksjon

Når du beveger maskinen, utfører T2 automatisk trapesformet korreksjon, avhengig av målveggen.

⚠ Vær oppmerksom: Vinkelen på auto keystone kan ikke overstige 15 grader opp, ned, venstre og høyre.

## 8.4 Automatisk skjermjustering og automatisk hindringsunngåelse

⚠ Merk: Når d u bruker funksjonene Auto Screen Alignment og/eller Auto Obstacle Avoidance, må du forsikre deg om at funksjonene Auto Keystone og Auto Focus er slått på

1. Obstacle Avoidance fungerer kanskje ikke når det er hvite eller andre lyse objekter i målbildet.

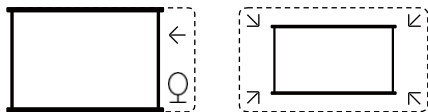

2. Bakgrunnen skal ha en tydelig svart eller annen farget kant, med unntak av anti-lysskjermer som ikke krever en kant.



3. Før du bruker den automatiske skjermjusteringsfunksjonen:

Sørg for at projeksjonsskjermen er større enn lerretet, og ikke blokker området innenfor lerretets sentrale firkantede ramme.



## 8.5 Elektrisk fokus

Du kan også justere fokus ved å klikke på knappene på fjernkontrollen for å få ønsket bilde.



Autofokus



Manuell fokus

## 8.6 Manuell Keystone-korreksjon

Hvis du trenger å justere skjermen ytterligere, kan du justere skjermen ved å dra i pilene ved å velge "Manual Keystone" i innstillingene.

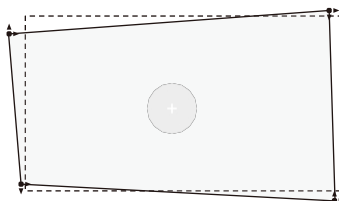
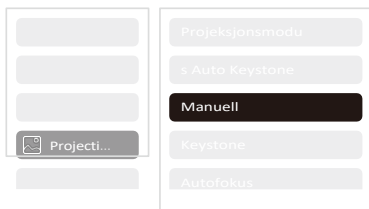

## 8.7 Prosjeksjonszoom

Etter autofokusering tilbakestilles zoomeffekten. Hvis du vil lagre zoomeffekten, kan du prøve å slå av autofokusen når bildet er klart.

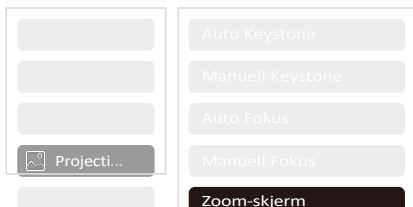

## 9. Bildeinnstillinger

Du kan velge [Bildeinnstillinger] eller [Prosjeksjonsinnstillinger] i [Innstillinger] for å justere projektorbildet.

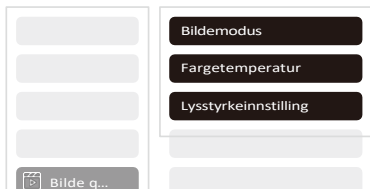

### 9.1 Innstillinger for lysstyrke

Du kan også justere lysstyrken ved å justere innstillingene, men batterilevetiden vil også endre seg.



### 9.2 Innstillinger for bildefarge

Juster bildefargen via [Hjem] - [Innstillinger] - [Bildekvalitet] - [Bildemodus]. Du kan stille inn [Lysstyrke], [Kontrast], [Skarphet], [Farge] på skjermen i denne [Brukermodus].



**⚠ Vær oppmerksom: Innstillingen for bildefarge gjelder bare når du spiller av bilder eller videoer.**



# 10. Tilkoblingsmuligheter

## 10.1 HDMI, USB, Lan-port

T2 har en HDMI 1.4-port og en USB 2.0-port. Før du bruker disse portene, må du kontrollere at de eksterne enhetene er kompatible med dette formatet.

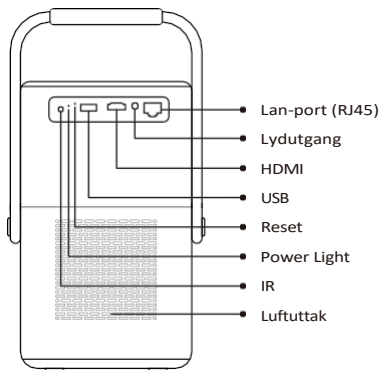

### 10.1.1 USB

**⚠ Merknad: T2 støtter for øyeblikket bare lesing av FAT32- og NTFS-USB-minnepinner, og støtter for øyeblikket ikke lesing av exFAT-formaterte USB-minnepinner.**

### 10.1.2 HDMI

Hvis du har problemer når du bruker HDMI, kan du prøve disse løsningene nedenfor:

Metode 1 . Bytt HDMI EDID-versjon til 1.4 i innstillingene for den eksterne enheten.

Metode 2 . Prøv å bytte HDMI-kabel.

Metode 3 . Prøv å bytte ut andre eksterne enheter med HDMI-funksjon og sjekk om HDMI-grensesnittet til den eksterne enheten fungerer.

1

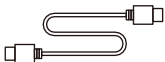

2

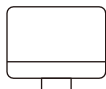

## 10.1.3 Lan

Lan-grensesnittet til T2 er et RJ45-grensesnitt. Hvis du opplever forsinkelser når du deler skjerm med telefonen, kan du prøve å bruke dette grensesnittet for å koble deg til nettverket og dele samme skjerm.

## 10.2 Trådløse tilkoblinger

### Wi-Fi skjermspeiling

**⚠ Merknad: Hvis du trenger å speile Netflix, Prime Video osv. til projektoren, må du koble til en TV-dongle/stick eller andre produkter med disse appene via HDMI.**

## 10.3 Yaber-appen

Du kan laste ned Yaber-appen fra Google Play Store eller Apple App Store for bedre skjermcasting!

**⚠ Merknad: Skann QR-koden nedenfor for å laste ned Yaber-appen.**



## 10.3.1 Skjermdeling

Tips: For å forbedre opplevelsen din under skjermdeling kan du laste ned [Yaber]-appen fra Apple App Store eller Google Play Store.

- 1 Sørg for at telefonen og projektoren er koblet til samme Wi-Fi nettverk.
- 2 I Yaber-appen trykker du på [Koble til enhet] og velger enheten med navnet [Yaber\_T2\_xxxx] for å koble til.
- 3 Når du er tilkoblet, velger du skjermdelingsalternativet i Yaber-appen for å dele telefonskjermen med projektoren.
- 4 Hvis du vil avslutte skjermdelingen, går du til telefonens kontrollsentral, velger enheten og stopper delingen.

**⚠ Vær oppmerksom: Hvis du trenger å dele skjermen fra strømmeapper som Netflix, Disney eller Prime Video, må du gå inn i Dongle-systemet for å dele.**

**☐ Tips: Hvis du foretrekker å ikke bruke Yaber APP, vennligst følg disse trinnene: (Bare trinn 2 er annerledes)**

- 1 Kontroller at telefonen og projektoren er koblet til det samme Wi-Fi-nettverket.
- 2 I skjerm-speilingsinnstillingene på smarttelefonen din velger du enheten [Yaber\_T2\_xxxx] for å koble til.
- 3 Hvis du vil avslutte skjermdelingen, går du til telefonens kontrollsentral, velger enheten og stopper delingen.

## 10.4 Telefonkontroll

**⚠ Vær oppmerksom: Yaber-appen kan ikke kontrollere TV-dongle.**

**⚠ Vær oppmerksom: Telefonen og projektoren må være koblet til samme Wi-Fi-nettverk miljø.**

Med [fjernkontroll]-funksjonen i Yaber-appen kan du styre projektoren uten en fysisk fjernkontroll.

## 10.5 NFC-innstillinger

Tips: Hvis du trenger å bruke NFC for skjermdeling, kan du laste ned [Yaber]-appen fra Apple App Store eller Google Play Store for å synkronisere skjermen.

1 Når du bruker NFC, må du sørge for at telefonen og projektoren er koblet til samme Wi-Fi-nettverk.

2 Bruk en NFC-aktivert telefon og trykk lett på NFC-området på toppen av enheten for å bruke denne funksjonen.

**⚠ Vær oppmerksom: Sørg for at NFC er slått på i telefonens innstillinger.**

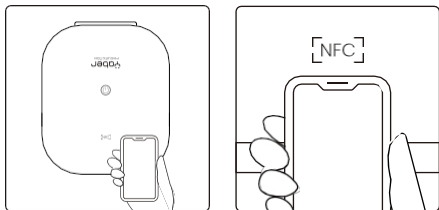

## 11. T2 Dongle (spesial for T2 Plus eller kjøp separat på nettet)

Hvis du ønsker å bruke og bla gjennom strømmeinnhold som Netflix, YouTube, Prime Video, kan du kontakte kundestøtteteamet [på service@yaber.com](mailto:service@yaber.com) for å kjøpe en tilsvarende dongle.

### 11.1 Oversikt over dongler

#### TV-dongle

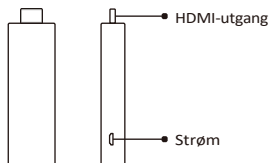

#### Adapter (strømninggang + videokilde)

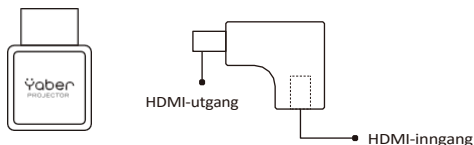

## Fjernkontroll

**⚠ Vær oppmerksom: Når du bruker Google TV for første gang, må du følge instruksjonene på skjermen for sammenkobling av fjernkontrollen og andre innstillinger.**

For å sammenkoble holder du sammenkoblingsknappen nede og

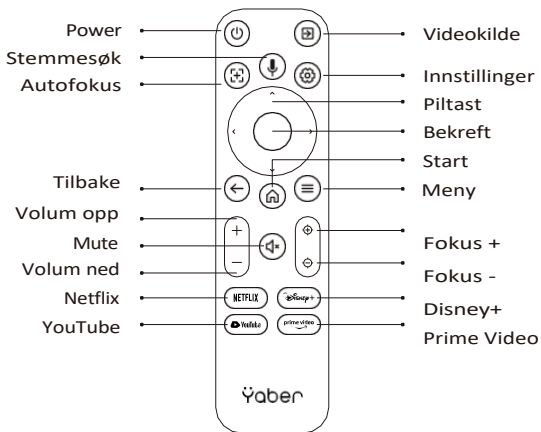

## Installasjon av dongle

**⚠ Merknad: Når du bruker dongle på T2/T2 Plus, må den kobles til via Yaber-adapteren. Yaber-adapteren kombinerer strøm- og videokildefunksjon.**

Trinn 1: Koble donglen til adapteren

Trinn 2: Koble adapteren til HDMI-porten på projektoren

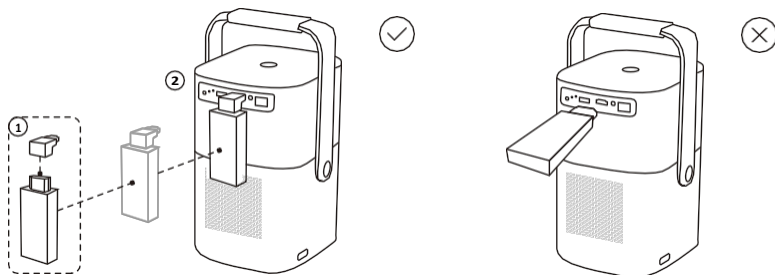

## Slik bruker du TV-dongle

Etter at du har koblet TV-donglen til HDMI-porten på T2, klikker du på [HDMI] på hjemmesiden for å gå inn på TV

**⚠ Merknad: Når du slår på enheten, vil det ta ca. 30 sekunder å vente før Dongle-skjermen vises.**

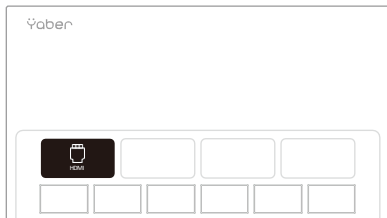

## 12. Bluetooth innstillinger

Du kan koble telefonen til projektoren via Bluetooth og gå inn i Bluetooth-høytalermodus når som helst etter bekreftelse. Vennligst koble sammen enheten med navnet [Yaber\_T2series\_xxxx].

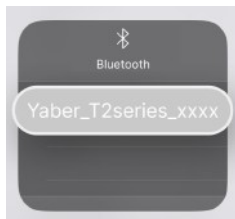

I Bluetooth-høytalermodus kan du også slå av skjermen og bruke T2 som et stereoanlegg.



## 13. System Oppgradering

**Tips: Du kan sjekke systemstatusen til enheten din i**

**[Innstillinger]-[Om]-[Oppgradering]**

Hvis du trenger å oppgradere programvaren, kan du gå til [Innstillinger]-[Om]-[Systeminformasjon] og velge den tilsvarende [MAC-adressen] og sende den til kundestøtteteamet på [service@yaber.com](mailto:service@yaber.com).



## 14. Stille Modus

**Merknad: Etter at du har slått på stillemodus, vil maskinens lydnivå sakte avta i løpet av 5 minutter.**

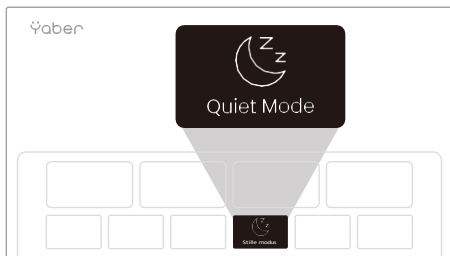

Du kan slå på Quiet Mode fra hovedsiden, noe som gir deg et roligere og mer dempet bilde ved å redusere lysstyrken og viftehastigheten.

Yaber  
PROJECTOR

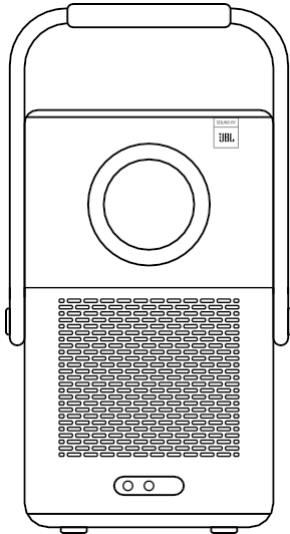

**Användarmanual**  
Smart Projektör T2

SV



# Katalog

|  |    |
|--|----|
| 1. <i>Yaber Lifetime Professionellt stöd</i> | 1  |
| 2. <i>Garanti</i>                            | 2  |
| 3. <i>Viktiga försiktighetsåtgärder</i>      | 2  |
| 4. <i>Vad ingår</i>                          | 3  |
| 5. <i>Specifikation</i>                      | 5  |
| 6. <i>Om batteri</i>                         | 6  |
| 7. <i>Installation</i>                       | 7  |
| 8. <i>Inställningar för projektion</i>       | 8  |
| 9. <i>Bildinställningar</i>                  | 12 |
| 10. <i>Anslutningsmöjligheter</i>            | 13 |
| 11. <i>T2-dongel</i>                         | 16 |
| 12. <i>Bluetooth-inställningar</i>           | 18 |
| 13. <i>Systemuppgradering</i>                | 19 |
| 14. <i>Tyst läge</i>                         | 19 |

# 1. Yaber Lifetime Professional Support

Kära värdefulla kund,

Tack för att ni valt Yaber T2 projektor.

Den här handboken hjälper dig att navigera genom alla funktioner. Vi förstår att det kan finnas många frågor och funderingar som uppstår när du använder projektorn. Vi är också angelägna om att höra din feedback.

Många vanliga problem, t.ex. oförmåga till autofokus eller keystone, ljudproblem, problem med WiFi- eller Bluetooth-anslutning, kan vanligtvis lösas med lämpliga justeringar av inställningarna.

Om du stöter på några problem är du välkommen att skicka ditt **kvitto-/ordernummer** och **problembeskrivning** till oss på [service@yaber.com](mailto:service@yaber.com). Vårt serviceteam kommer att erbjuda en lösning till dig inom 24 timmar.

Att du är nöjd är vår högsta prioritet. Om du stöter på några problem hoppas vi verkligen att ni kan ge oss en möjlighet att hjälpa er till rätta.

Vi önskar att du får en enastående upplevelse med T2-projektorn.

Mvh. Yabers konsumentserviceteam

## 2. Garanti

Tack för ditt köp. Vi tillhandahåller 3 års garanti för Yaber T2 projektor.

Om du har några frågor är du välkommen att kontakta oss.

För T2-projektor: [service@yaber.com](mailto:service@yaber.com)

## 3. Viktiga säkerhetsföreskrifter

### Vänligen använd enheten på rätt sätt:

- Rikta inte linsen mot ögonen eftersom det starka projektorljuset kan orsaka ögonskador.
- Blockera inte enhetens luftintag/luftutsläpp för att undvika skador på interna elektroniska enheter till följd av att den normala värmeavledningen inte fungerar.
- Torka inte av linsen direkt med rengöringsverktyg som papper och trasa för att undvika skador på linsen, utan avlägsna dammet på linsen med t.ex. tryckluft.
- Tvätta inte enheten med kemikalier, rengöringsmedel eller någon annan vätska för att förhindra att kretskortet fuktskadas
- Förvara apparaten och dess komponenter och tillbehör utom räckhåll för barn.
- Se till att enheten används i en torr och ventilerad miljö.
- Förvara inte apparaten på alltför varma eller kalla platser, eftersom extrema temperaturer förkortar livslängden på elektroniska apparater. Placera och använd enheten i en miljö med 5°C-40°C
- Lägg inte enheten i någon värmeutrustning (t.ex. torktumlare och mikrovågsugn) för torkning.
- För att undvika skador på enheten ska den inte utsättas för tryck. Placera inte heller något på den eller på dess baksida för att undvika värmeskador.
- Kasta inte, slå inte på eller skaka inte kraftigt på enheten för att undvika skador på det interna kretskortet
- Försök inte att demontera och montera enheten själv. Om något problem uppstår, vänligen kontakta Yabers kundtjänst.

## 4. Förpackningens innehåll

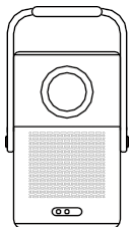

Projektor

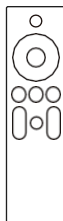

Fjärrkontroll  
(för T2)



Linsskydd



QSG & FAQ

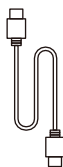

HDMI-kabel

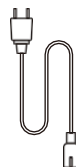

Strömsladd

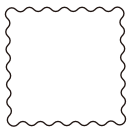

Rengöringsduk



Varumärkeskort



AAA-batterier

## 4.1 Projektor-gränssnitt

⚠ **Meddelande:** Tryck på strömbrytaren 2s-5s för att starta projektorn

⚠ **Meddelande:** Se till att området framför [Focus-mottagaren] inte är blockerad, annars påverkas fokusfunktionen.

## 4.2 Fjärrkontroll

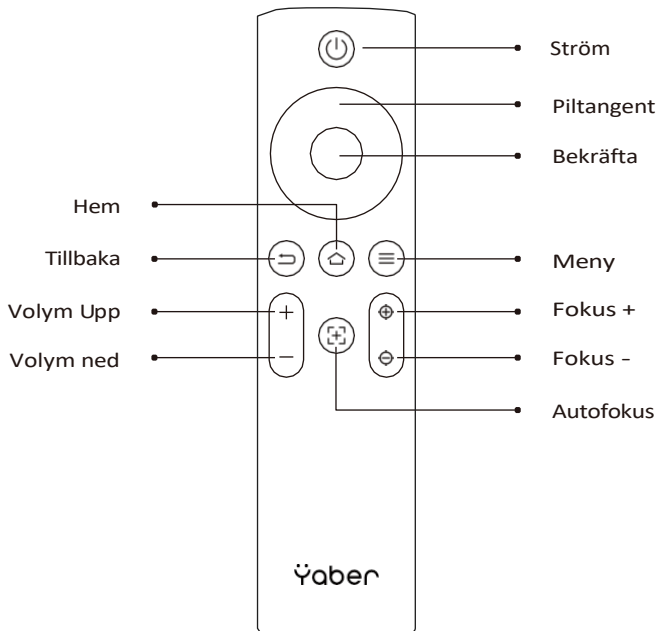

## 5. Specifikation

|                                   |   |                             |  |
|-----------------------------------|---|-----------------------------|--|
| <b>Ursprunglig upplösning</b>     | 1920*1080   | <b>Ljuskälla</b>            | LED  |
| <b>Batteriets livslängd</b>       | Uppspelningstid för video 2,5 timmar<br>Uppspelningstid för musik 18 timmar   | <b>Aspect-förhållande</b>   | 16:9/4:3                                     |
| <b>Fokus</b>                      | Auto/Eletrisk   | <b>Keystone-korrigerig</b>  | Auto/Eletrisk                                |
| <b>Justering av skärmen</b>       | Auto  | <b>Undvikande av hinder</b> | Auto   |
| <b>Gränssnitt</b>                 | USB 2.0×1<br>HDMI 1.4×1<br>Ljudutgång×1<br>Lan×1  | <b>Enhet Dimension</b>      | 165×140×290 mm<br>6,4×5,5×11,4 tum           |
| <b>Förhållande vid projektion</b> | 1.25:1  | <b>Projektionsavstånd</b>   | Min1,1m~ Max3,3 m<br>Min43,3~Max129,9 tum    |
| <b>Strömspanning</b>              | 100-240V ~ 50-60Hz  | <b>Strömförbrukning</b>     | 110W   |
| <b>Projektorns vikt</b>           | 2,5 kg<br>5,5 kg  | <b>Projektionsmetod</b>     | Fram/bak på skrivbord. Fram/bak takmonterad. |
| <b>Bildformat</b>                 | JPG、PNG、BMP、JPEG  |                             |  |
| <b>Ljudformat</b>                 | MP3、AAC、LPCM、APE、FLAC、OGG、AMR   |                             |  |
| <b>Videoformat</b>                | MP4、MKV、WMV、3GP、MPG、VOB、TP、TS、DAT、MOV、FLV   |                             |  |
| <b>USB-format</b>                 | FAT 32, NTFS<br>△ Format som inte stöds: Exfat<br>△ Observera : Om projektorn inte kan känna igen innehållet i USB-minnet, kontrollera om ditt USB-minne är formaterat korrekt. |                             |  |
| <b>WPS-dokument</b>               | txt, pdf, docx, xlsx, pptx  |                             |  |

## 6. Om Batteriet

Yaber T2 är utrustad med ett batteri som ger dig 2,5 timmars användning i batteriläge (ljusstyrka i 60).

I batteriläget minskas skärmens ljusstyrka, vilket ger en längre batteritid. Du kan också justera inställningarna för att öka ljusstyrkan på skärmen, men varaktigheten blir kortare.

**Tips: (Ju fler gånger maskinen används, kommer batteriets livslängd att påverkas.)**



### 6.1 Om batteri

**Tips: För batteriets bästa rekommenderar vi att du laddar din maskin när den är avstängd.**

**Tips: Vid första användningen rekommenderar vi att du laddar projektorn helt med hjälp av den medföljande nätsladden.**

När maskinen stängs av är laddningstiden från 0 till 100 **3,5 timmar**. När maskinen är påslagen är laddningstiden från 0 till 100 **5,5 timmar**. När Power-lampan lyser **blått** betyder det att batteriet är fulladdat.

När Power-lampan lyser **rött** laddas batteriet.

|                        |            |
|------------------------|------------|
| Från 0% ~ 100%.        |            |
| Projektorn avstängd    | 3,5 timmar |
| Projektorn är påslagen | 5,5 timmar |

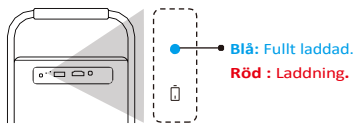

## Notifiering vid låg batterinivå

När batterinivån är lägre än 20% kommer systemet att öppna ett fönster för att uppmana dig att ladda projektorn. Batteriikonen på projektorskärmen kommer att ändra till :



Om batteriet är på väg att ta slut kommer systemet att visa en popup-ruta med nedräkning för avstängning.



## 7. Installation

### 7.1 Handtag till stativ

För att få en bättre bild bör du försöka placera projektorn på ett stabilt, plant underlag.

Om du behöver justera skärmen i en större vinkel kan du vrida bärhandtaget nedåt så att det ger dig stöd i vissa vinklar (15%).

**⚠ Observera: Se till att området framför fokusmottagaren inte är blockerad, annars påverkas fokusfunktionen.**

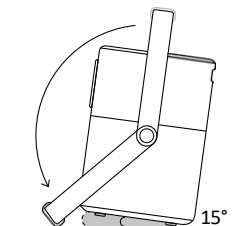



## 7.2 Montering i tak

**Obs: T2 stöder inte montering med fyra hörn.**

Steg 1: Se till att du har ett universellt monteringsfäste som passar projektorn.

Steg 2: Använd stativet med **M5\*5mm** skruv för att fästa projektorn på fästet för att slutföra installationen.

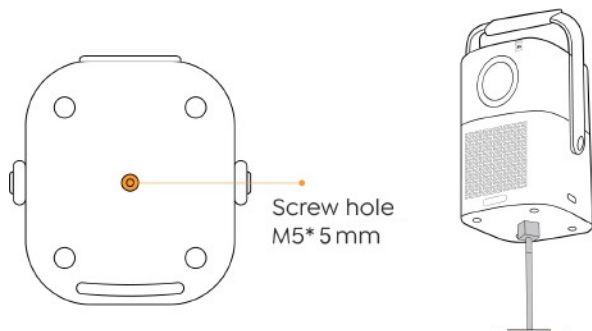

## 8. Projektionsinställningar

Du kan välja [Inställningar]- [Bildinställningar] eller [Projiceringsinställningar] för att justera projektorbilden.



## 8.1 Projektionsavstånd

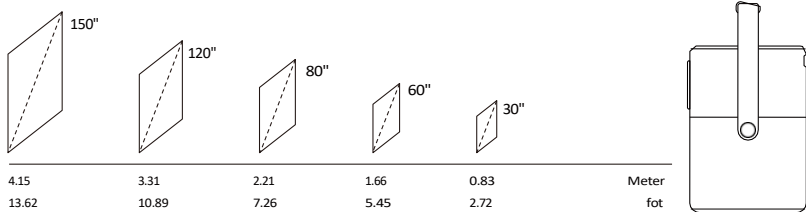

**Tips: Den rekommenderade skärmstorleken är 80 tum.**

**Tips: Den faktiska projektorstorleken och avståndet kan avvika något från laborierdata.**

## 8.2 Autofokus

Autofokus aktiveras efter varje skifte.

Du kan också stänga av autofokusfunktionen via [Inställningar]-[Projektionsinställningar]-[Autofokus].

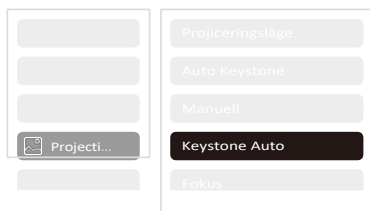

**Observera: Om du redan slutgiltigt bestämt projektorns placering rekommenderar vi att du stänger av autofokus i inställningarna för att få en bättre visningsupplevelse.**

## 8.3 Automatisk Keystone-korrigering

När du flyttar maskinen utför T2 automatiskt trapetsformad korrigering, beroende på målväggen.

**⚠ Observera: Vinkeln för auto keystone får inte överstiga 15 grader uppåt, ner, vänster och höger.**

## 8.4 Auto Screen Alignment och Auto Obstacle Avoidance

**⚠ Obs! När du använder funktionerna Auto Screen Alignment och/eller Auto Obstacle Avoidance måste du kontrollera att funktionerna Auto Keystone och Auto Focus är aktiverade.**

1. Obstacle Avoidance kanske inte fungerar när det finns vita eller andra ljusa föremål i målbilden.

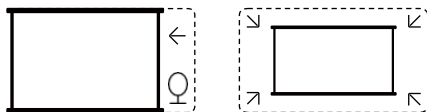

2. Bakgrunden ska ha en tydlig svart eller annan färgad kant, med undantag för anti-ljusskärmar som inte kräver någon kant.



3. Innan du använder den automatiska skärmjusteringsfunktionen:

Se till att projektduken är större än bildytan och blockera inte området inom dukens centrala fyrkantiga ram.



## 8.5 Elektrisk fokus

Du kan också justera fokus genom att klicka på knapparna på fjärrkontrollen för att få önskad bild.



Autofokus



Manuell fokusering

## 8.6 Manuell Keystone-korrigering

Om du behöver justera skärmen ytterligare kan du justera skärmen genom att dra i pilarna genom att välja "Manual Keystone" i inställningarna.

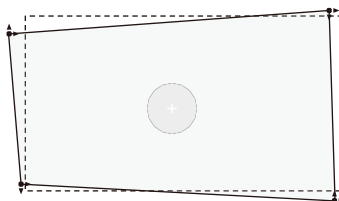
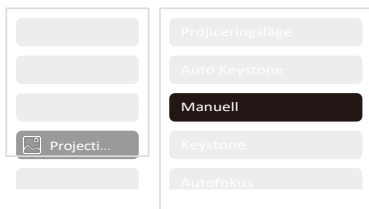

## 8.7 Projektionszoom

Efter autofokuseringen återställs zoomeffekten. Om du vill spara zoomeffekten kan du försöka stänga av autofokusen när bilden är skarp.

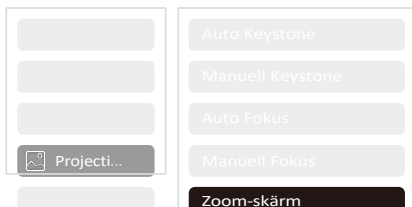

## 9. Bildinställningar

Du kan välja [Bildinställningar] eller [Projektionsinställningar] i [Inställningar] för att justera projektorbilden.

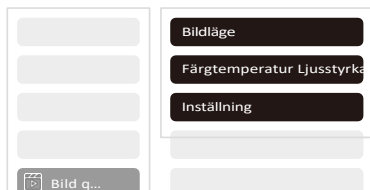

### 9.1 Inställningar för ljusstyrka

Du kan också justera ljusstyrkan genom att justera inställningarna, men batteritiden kommer då att förändras.

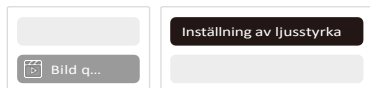

### 9.2 Färginställningar

Justera bildfärgen via [Hem] - [Inställningar] - [Bildkvalitet] - [Bildläge]. Du kan ställa in [Ljusstyrka], [Kontrast], [Skärpa], [Färg] på skärmen i detta [Menyläge].

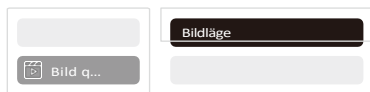

**⚠ Observera: Inställningen för bildfärg gäller endast vid uppspelning av bilder eller videoklipp.**

# 10. Anslutningsmöjligheter

## 10.1 HDMI, USB, Lan-port

T2 har en HDMI 1.4-port och en USB 2.0-port. Innan du använder dessa portar ska du kontrollera att dina externa enheter är kompatibla med detta format.

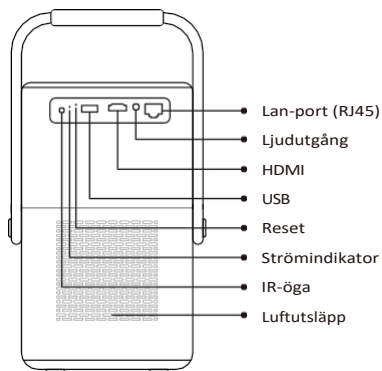

### 10.1.1 USB

**△ Meddelande: T2 stöder för närvarande endast läsning av FAT32- och NTFS-USB-minnen, och stöder för närvarande inte läsning av exFAT-formaterade USB-minnen.**

### 10.1.2 HDMI

Om du har problem när du använder HDMI, prova dessa lösningar nedan:

1. Byt HDMI EDID-version till 1.4 i inställningarna för din externa enhet.
2. Byt HDMI-kabel.
3. Byt ut andra externa enheter med HDMI-funktion och kontrollera om HDMI-gränssnittet på den externa enheten fungerar.

1

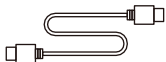

2

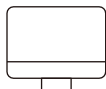

### 10.1.3 Lan

Lan-gränssnittet på T2 är ett RJ45-gränssnitt. Om du stöter på fördröjning när du använder anslutning via telefon, kan du försöka använda det här gränssnittet för att ansluta till nätverket istället.

## 10.2 Trådlösa anslutningar

### Wi-Fi skärmspegling

**⚠ Meddelande: Om du önskar spegla Netflix, Prime Video etc. till projektorn, vänligen anslut en TV-dongle/stick eller andra produkter med dessa appar via HDMI.**

## 10.3 Yaber App

Du kan ladda ner Yaber-appen från Google Play Store eller Apple App Store för bättre skärmdelning!

**⚠ Notera: Skanna QR-koden nedan för att ladda ner Yaber-appen.**



## 10.3.1 Dela skärm

Tips: För att förbättra din upplevelse under skärmdelning kan du ladda ner appen [Yaber] från Apple App Store eller Google Play Store.

- 1 Kontrollera att din telefon och projektorn är anslutna till samma Wi-Fi nätverk.
- 2 I Yaber-appen trycker du på [Connect Device] och väljer enheten med namnet [Yaber\_T2\_xxxx] för att ansluta.
- 3 När du är ansluten väljer du alternativet för skärmspeglning i Yaber-appen för att dela din telefonskärm med projektorn.
- 4 Om du vill avsluta skärmdelningen går du till telefonens kontrollcenter, väljer enheten och slutar dela.

**⚠ Uppmärksamhet: Om du behöver dela skärmen från streamingappar som Netflix, Disney eller Prime Video, anger du Dongle-systemet för att dela.**

**☐ Tips: Om du föredrar att inte använda Yaber APP, följ dessa steg: (Endast steg 2 är annorlunda)**

- 1 Kontrollera att din telefon och projektorn är anslutna till samma Wi-Fi nätverk.
- 2 I inställningarna för skärmspeglning på din smartphone väljer du enheten med namnet [Yaber\_T2\_xxxx] för att ansluta.
- 3 Om du vill avsluta skärmdelningen går du till telefonens kontrollcenter, väljer enheten och slutar dela.

## 10.4 Telefonkontroll

**⚠ Observera: Yaber App kan inte styra TV Dongle.**

**⚠ Observera: Telefonen och projektorn måste vara anslutna till samma Wi-Fi-nätverk miljö.**

Funktionen [fjärrkontroll] i Yaber App kan hjälpa dig att styra projektorn utan en fysisk fjärrkontroll.



## 10.5 NFC-inställningar

Tips: Om du behöver använda NFC för skärmdelning kan du ladda ner appen [Yaber] från Apple App Store eller Google Play Store för att synkronisera skärmen.

1 När du använder NFC, se till att din telefon och projektorn är anslutna till samma Wi-Fi-nätverk.

2 Använd en NFC-aktiverad telefon och tryck lätt på NFC-området på enhetens ovansida för att använda den här funktionen.

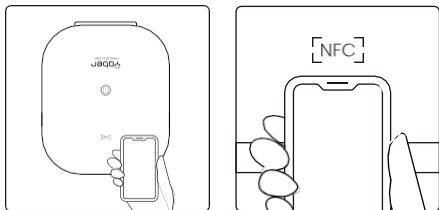

## 11. T2 Dongle (Endast för T2 Plus, eller köp separat online)

Om du vill använda och bläddra i strömmande innehåll som Netflix, YouTube, Prime Video, vänligen kontakta supportteamet på [service@yaber.com](mailto:service@yaber.com) för att köpa motsvarande Dongle.

### 11.1 Översikt över donglar

#### TV-dongel

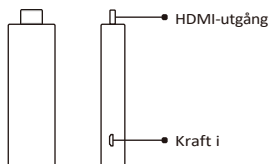

#### Adapter (strömförsörjning + videokälla)

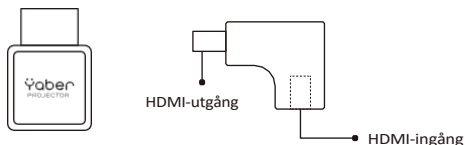

## Fjärrkontroll

**⚠Notera:** När du använder Google TV för första gången ska du följa anvisningarna på skärmen för parkoppling av fjärrkontrollen och andra inställningar.

För att parkoppla, håll hemknappen  och  nedtryckt

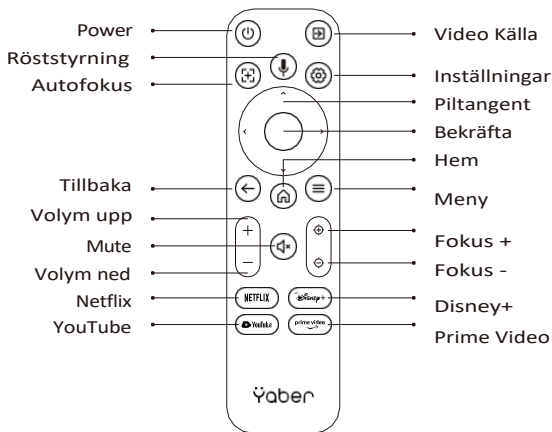

## Installation av donglar

**⚠ Observera:** När du använder Dongle på T2/T2 Plus måste den anslutas via **Yaber Adapter**. **Yaber-adaptorn kombinerar ström- och videokällans funktion.**

Steg 1: Anslut dongeln till adaptorn

Steg 2: Anslut adaptorn till HDMI-porten på projektorn

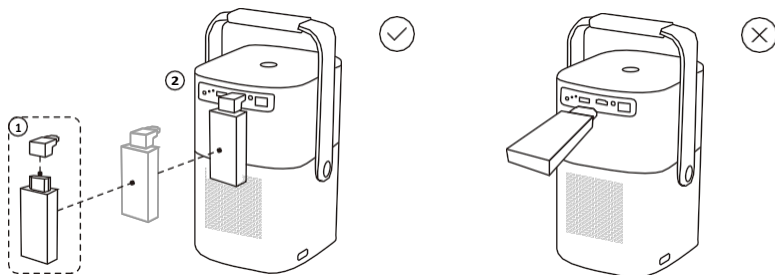

## Hur man använder TV-dongel

När du har anslutit TV-dongeln till HDMI-porten på T2 klickar du på [HDMI] på hemsidan för att komma till TV

**⚠ Meddelande: När du slår på enheten tar det cirka 30 sekunder innan skärmen Dongle visas.**



## 12. Bluetoothinställningar

Du kan ansluta din telefon till projektorn via Bluetooth och gå in i Bluetooth-högtalarläge när som helst efter bekräftelse. Vänligen para ihop enheten med namnet [Yaber\_T2series\_xxxx].



I Bluetooth Speaker-läget kan du också stänga av skärmen och använda T2 som en bärbar högtalare.



## 13. Systemuppdatering

**Tips och råd: Du kan kontrollera systemstatusen för din enhet i [Inställningar]-[Om]-[Uppdatering]**

Om du behöver uppdatera programvaran kan du gå till [Inställningar]-[Om]-[Systeminformation] och välja motsvarande [MAC-adress] och skicka den till supportteamet på: [service@yaber.com](mailto:service@yaber.com).

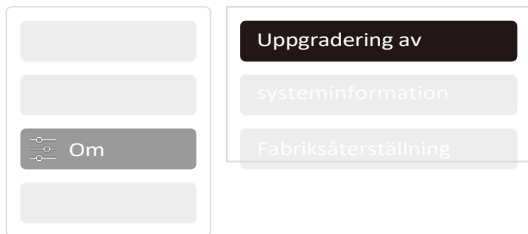

## 14. Tyst läge

**Observera: När du har aktiverat Quiet Mode kommer maskinens ljudnivå långsamt att minska inom 5 minuter.**

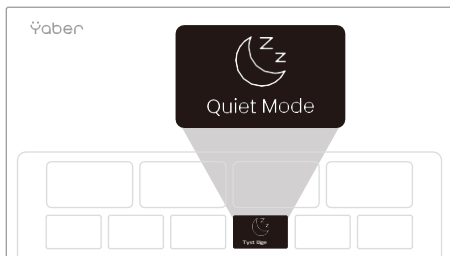

Du kan aktivera Quiet Mode från huvudsidan, vilket ger dig lägre ljudnivå och mer dämpad bild genom att minska ljusstyrkan och fläckhastigheten.